

Uchwała Nr 189 / 2013
ZARZĄDU POWIATU W GOŁDAPU
z dnia 21 sierpnia 2013 r.

**w sprawie przyjęcia informacji o przebiegu wykonania budżetu Powiatu Gołdapskiego
za I półrocze 2013 roku i o kształtowaniu się Wieloletniej Prognozy Finansowej**

Na podstawie art. 32 ust. 2 pkt 4 ustawy z dnia 5 czerwca 1998r. o samorządzie powiatowym (t.j. Dz. U. z 2013 r., poz. 595), art. 266 ust. 1 pkt 1 – 3 ustawy z dnia 27 sierpnia 2009r. o finansach publicznych (t.j. Dz. U. z 2013 r., poz. 885),

Zarząd Powiatu w Gołdapi uchwala, co następuje:

§ 1

1. Przyjąć informację o przebiegu wykonania budżetu Powiatu Gołdapskiego za pierwsze półrocze 2013 roku, stanowiącą załącznik nr 1 do niniejszej uchwały.
2. Przyjąć informację o kształtowaniu się Wieloletniej Prognozy Finansowej Powiatu Gołdapskiego, w tym o przebiegu realizacji przedsięwzięć za I półrocze 2013 r. stanowiącą załącznik nr 2 do niniejszej uchwały.

§ 2

Uchwałę przedkłada się Radzie Powiatu w Gołdapi i Regionalnej Izbie Obrachunkowej w Olsztynie.

§ 3

Uchwała wchodzi w życie z dniem podjęcia i podlega ogłoszeniu w sposób zwyczajowo przyjęty.

Starosta Gołdapski

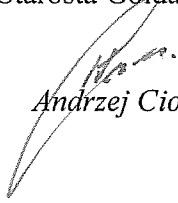
Andrzej Ciołek

Członkowie Zarządu

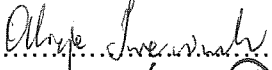
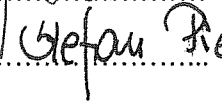
1. Ewa Bogdanowicz – Kordjak
2. Alicja Iwaniuk 
3. Stefan Piech 
4. Barbara Woźniak

sierpień 2013

Informacja o przebiegu wykonania budżetu Powiatu Gołdapskiego za I półrocze 2013 roku



Załącznik Nr 1
do Uchwały Zarządu Powiatu nr / 183 / 2013 r.
z dnia 24 sierpnia 2013 r.

WYKONANIE DOCHODÓW BUDŻETU POWIATU ZA I PÓŁROCZE 2013

Lp.	Dz. Rozdział §	Nazwa działu, rozdziału, paragrafu	Wyszczególnienie				Dochody planowane (po zmianach wg stanu na 30.06.2013r.)	Dochody wykonane na 30.06.2013r.	%	Wykonania do planu
			Klasyfikacja			Dochody				
			1	2	3					
1	010	Rolnictwo i leśnictwo	27 350,00	13 050,00	47,71%	13 050,00	47,71%	47,71%	10	
a)	01005	Prace geodezyjno - urzędzeniowe na potrzeby rolnictwa	25 000,00	12 000,00	48,00%	12 000,00	48,00%	48,00%	9	
b)	01095	dotacje celowe otrzymane z budżetu państwa na zadania bieżące z zakresu administracji rządowej oraz inne zadania zlecone ustawami przez powiat	25 000,00	12 000,00	48,00%	12 000,00	48,00%	48,00%	9	
	2110	zlecone ustawami przez powiat	25 000,00	12 000,00	48,00%	12 000,00	48,00%	48,00%	9	
	0690	wpływy z różnych opłat	2 350,00	1 050,00	95,45%	1 050,00	95,45%	95,45%	9	
	0960	otrzymane spadki, zapisy i darowizny w postaci pieniężnej	1 250,00	0,00	0,00%	0,00	0,00%	0,00%	9	
a)	02001	Leśnictwo	180 812,00	89 886,42	49,71%	89 886,42	49,71%	49,71%	9	
	02001	Gospodarka leśna	180 812,00	89 886,42	49,71%	89 886,42	49,71%	49,71%	9	
	2460	środki otrzymane od pozostałych jednostek zaliczanych do sektora finansów publicznych na realizację zadań bieżących	180 812,00	89 886,42	49,71%	89 886,42	49,71%	49,71%	9	
3	600	Transport i łączność	3 381 590,00	245 370,10	7,26%	245 370,10	7,26%	7,26%	3	
a)	60014	Drugi publiczne powiatowe	3 381 590,00	245 370,10	7,26%	245 370,10	7,26%	7,26%	3	
	0570	grzmiwny, mandaty i inne kary pieniężne od osób fizycznych	6 804,00	8,80	0,00%	8,80	0,00%	0,00%	3	
	0690	wpływy z różnych opłat	130 000,00	170 425,03	131,10%	170 425,03	131,10%	131,10%	3	
	0830	wpływy z usług	4 000,00	1 805,70	45,14%	1 805,70	45,14%	45,14%	3	
	0870	wpływy ze sprzedaży składników majątkowych	38 367,00	7 470,53	19,47%	7 470,53	19,47%	19,47%	3	
	0920	pozostałe odsetki	500,00	588,32	117,66%	588,32	117,66%	117,66%	3	
	0929	pozostałe odsetki	0,00	25,86	B/P	25,86	B/P	0,00%	3	
	0970	wpływy z różnych dochodów	205 938,00	60 913,06	0,00%	60 913,06	0,00%	0,00%	3	
	6207	dotacje rozwojowe oraz środki na finansowanie Wspólnej Polityki Rolnej	2 644 063,00	4 132,80	0,16%	4 132,80	0,16%	0,16%	3	
	6610	dotacje celowe otrzymane z gminy na inwestycje i zakupy inwestycyjne realizowane na podstawie umów (porozumień) między jej	355 518,00	0,00	0,00%	0,00	0,00%	0,00%	3	
5	700	Gospodarka mieszkaniowa oraz niematerialne usługi komunalne	231 618,00	69 664,29	30,08%	69 664,29	30,08%	30,08%	5	
a)	70005	Gospodarka gruntemi i nieruchomościami:	231 618,00	69 664,29	30,08%	69 664,29	30,08%	30,08%	5	
	0470	nieruchomości	1 007,00	1 007,31	100,03%	1 007,31	100,03%	100,03%	5	
	0770	wpłaty z tytułu odpłatnego nabywania prawa własności oraz	19 500,00	0,00	0,00%	0,00	0,00%	0,00%	5	
	0870	wpływy ze sprzedaży skł.majątk.	125 408,00	0,00	0,00%	0,00	0,00%	0,00%	5	
	0970	wpływy z różnych dochodów	4 485,00	0,00	0,00%	0,00	0,00%	0,00%	5	
	2110	dotacje celowe na zadania bieżące z zakresu administracji rządowej oraz inne zadania zlecone ustawami realizowane	17 500,00	15 500,00	88,57%	15 500,00	88,57%	88,57%	5	
	2360	dochody jednostek samorządu terytorialnego związane z realizacją zadań z zakresu administracji rządowej oraz innych zadań zleconych ustawami	63 718,00	53 156,98	83,43%	53 156,98	83,43%	83,43%	5	
6	710	Działalność usługowa	226 938,00	95 550,29	42,10%	95 550,29	42,10%	42,10%	6	
	71013	Prace geodezyjne i kartograficzne (niematerialne)	50 000,00	18 500,00	37,00%	18 500,00	37,00%	37,00%	6	
	2110	dotacje celowe na zadania bieżące z zakresu administracji rządowej	50 000,00	18 500,00	37,00%	18 500,00	37,00%	37,00%	6	
	71014	Operowania geodezyjne i kartograficzne	15 200,00	7 000,00	46,05%	7 000,00	46,05%	46,05%	6	
	2110	dotacje celowe na zadania bieżące z zakresu administracji rządowej	15 200,00	7 000,00	46,05%	7 000,00	46,05%	46,05%	6	
	71095	Pozostała działalność	15 200,00	7 000,00	46,05%	7 000,00	46,05%	46,05%	6	
	0830	wpływy z usług	161 738,00	70 050,29	43,31%	70 050,29	43,31%	43,31%	6	
	0920	pozostałe odsetki	800,00	764,68	95,59%	764,68	95,59%	95,59%	6	
	0970	wpływy z różnych dochodów	938,00	9 378,47	999,84%	9 378,47	999,84%	999,84%	6	
	0970	Administacja publiczna	126 918,00	71 772,14	56,55%	71 772,14	56,55%	56,55%	6	
	2110	dotacje celowe na zadania bieżące z zakresu administracji rządowej	106 101,00	54 237,00	51,12%	54 237,00	51,12%	51,12%	6	
	75011	Urzędy wojewódzkie	106 101,00	54 237,00	51,12%	54 237,00	51,12%	51,12%	6	
a)	750	Administracja publiczna	126 918,00	71 772,14	56,55%	71 772,14	56,55%	56,55%	6	
	0970	wpływy z różnych dochodów	938,00	9 378,47	999,84%	9 378,47	999,84%	999,84%	6	
	0920	pozostałe odsetki	800,00	764,68	95,59%	764,68	95,59%	95,59%	6	
	0970	wpływy z różnych dochodów	1 600,00	59 907,14	37,44%	59 907,14	37,44%	37,44%	6	
c)	75045	Komisje poborowe	12 000,00	9 253,81	77,12%	9 253,81	77,12%	77,12%	6	
	2110	dotacje celowe na zadania bieżące z zakresu administracji rządowej	12 000,00	9 253,81	77,12%	9 253,81	77,12%	77,12%	6	
d)	75075	Promocja jednostek samorządu terytorialnego	4 954,00	4 953,50	99,99%	4 953,50	99,99%	99,99%	6	
	0970	wpływy z różnych dochodów	4 954,00	4 953,50	99,99%	4 953,50	99,99%	99,99%	6	
	0970	Bezpieczeństwo publiczne i ochrona przeciwpożarowa	3 222 768,00	1 974 473,71	61,27%	1 974 473,71	61,27%	61,27%	6	
a)	75411	Komendy Powiatowe Państwowej Straży Pożarnej	3 222 768,00	1 974 473,71	61,27%	1 974 473,71	61,27%	61,27%	6	
8	754	Bezpieczeństwo publiczne i ochrona przeciwpożarowa	3 222 768,00	1 974 473,71	61,27%	1 974 473,71	61,27%	61,27%	8	
	0970	wpływy z różnych dochodów	4 954,00	4 953,50	99,99%	4 953,50	99,99%	99,99%	8	
e)	75411	Komendy Powiatowe Państwowej Straży Pożarnej	3 222 768,00	1 974 473,71	61,27%	1 974 473,71	61,27%	61,27%	8	

Klasyfikacja	Dz. Rozdział §	Lp.	1	2	3	4	5	6	7	8	9	10	Wyszczególnienie	
													Dochody planowane (po zmianach wg stanu na 30.06.2013r.)	Dochody wykonane na 30.06.2013r.
%	z tego:	%	Dochody		Dochody		Dochody		Dochody		Dochody		%	
			planowane	wykonane	planowane	wykonane	planowane	wykonane	planowane	wykonane				
			0920	pozostałe odsetki		3 000,00 zł	1 677,71	1 677,71		1 677,71	0,00	55,92%		
			2110	dotacje celowe na zadania bieżące z zakresu administracji rządowej		3 219 768,00 zł	1 972 796,00	1 972 796,00		1 972 796,00	0,00	61,27%		
9	756			Dotchody od osób prawnych, fizycznych i innych jednostek posiadających osobowość prawną		3 166 334,00 zł	1 396 065,34	1 396 065,34		1 396 065,34	0,00	44,09%		
a)	75618		0420	Wpływy z innych opłat stanowiących dochody jednostek samorządu terytorialnego na podstawie ustaw		481 040,00 zł	264 911,45	264 911,45		264 911,45	0,00	55,07%		
b)	75622		0010	podatek doch. od osób fizyczn.		2 685 294,00 zł	1 131 153,89	1 131 153,89		1 131 153,89	0,00	42,12%		
			0020	podatek doch. od osób prawnych		30 000,00 zł	23 277,89	23 277,89		23 277,89	0,00	41,72%		
a)	75801		2920	część oświatowa subwencji ogólnej dla j.s.t.		9 014 690,00 zł	5 647 504,00	5 647 504,00		5 647 504,00	0,00	61,54%		
			2920	subwencje ogólne z budżetu państwa		9 014 690,00 zł	5 547 504,00	5 547 504,00		5 547 504,00	0,00	61,54%		
b)	75803		2920	część wytwornicza subwencji ogólnej dla powiatów		3 285 512,00 zł	1 642 758,00	1 642 758,00		1 642 758,00	0,00	50,00%		
c)	75814		0920	pozostałe odsetki		40 000,00 zł	20 711,71	20 711,71		20 711,71	0,00	51,78%		
			0920	Różne rozliczenia finansowe		40 000,00 zł	20 711,71	20 711,71		20 711,71	0,00	51,78%		
d)	75832		2920	część równoważąca subwencji ogólnej dla powiatów		2 190 791,00 zł	1 095 396,00	1 095 396,00		1 095 396,00	0,00	50,00%		
			2920	subwencja ogólna z budżetu państwa		2 190 791,00 zł	1 095 396,00	1 095 396,00		1 095 396,00	0,00	50,00%		
11	801			Oświata i wychowanie		158 407,00 zł	28 062,04	27 902,04		27 902,04	160,00	17,72%		
a)	80120			Licea Ogólnokształcące		18 200,00 zł	9 150,48	9 150,48		9 150,48		50,28%		
			0750	Państwa i/lub innych jednostekaliczanych do sektora		18 000,00 zł	9 000,00	9 000,00		9 000,00	0,00	50,00%		
			0920	pozostałe odsetki		200,00 zł	150,48	150,48		150,48	0,00	75,24%		
c)	80130			Skolny zawodowe		27 244,00 zł	18 232,08	18 072,08		18 072,08	160,00	65,29%		
			0690	wpływy z różnych opłat		9 608,00 zł	8 327,95	8 327,95		8 327,95	0,00	86,68%		
			0830	wpływy z usług		900,00 zł	0,00	0,00		0,00	0,00	0,00%		
			0870	wpływy ze sprzedaży składników majątkowych		500,00 zł	160,00	160,00		160,00	0,00	32,00%		
			0970	wpływy ze różnych dochodów		15 016,00 zł	7 847,85	7 847,85		7 847,85	0,00	52,26%		
			0920	pozostałe odsetki		700,00 zł	696,28	696,28		696,28	0,00	99,47%		
			0960	Otrzymaone spakti		1 200,00 zł	1 200,00	1 200,00		1 200,00	0,00	100,00%		
c)	80195			Pozostała działalność		112 283,00 zł	679,48	679,48		679,48	0,00	0,61%		
			2007	dotacje celowe w ramach programów finansowanych z udziałem środków europejskich oraz środków o których mowa w art.5 ust.1 pkt.3 oraz ust.3		94 863,00 zł	0,00	0,00		0,00	0,00	0,00%		
			2009	dotacje celowe otrzymane z gminy na zadania bieżące realizowane na podstawie umów (porozumień) między jednostkami samorządu terytorialnego		16 740,00 zł	0,00	0,00		0,00	0,00	0,00%		
			2310	dotacje celowe otrzymane z powiatów na zadania bieżące realizowane na podstawie umów (porozumień) między jednostkami samorządu terytorialnego		340,00 zł	339,74	339,74		339,74	0,00	99,92%		
			2320	dotacje celowe otrzymane z powiatów na zadania bieżące realizowane na podstawie umów (porozumień) między jednostkami samorządu terytorialnego		340,00 zł	339,74	339,74		339,74	0,00	99,92%		
12	851			Ochrona zdrowia		7 873 315,00 zł	7 233 303,16	7 233 303,16		7 233 303,16	0,00	91,87%		
			85156	Skł na ubezpiecz. zdrow. dla os. nie obj. obow. ubezp.		1 384 010,00 zł	725 640,00	725 640,00		725 640,00	0,00	52,43%		
			2110	dotacje celowe otrzymane z budżetu państwa na zadania bieżące z zakresu administracji rządowej oraz inne zadania zlecone ustawami realizowane przez powiat		1 384 010,00 zł	725 640,00	725 640,00		725 640,00	0,00	52,43%		
			2110	Zlecone ustawami realizowane przez powiat		1 384 010,00 zł	725 640,00	725 640,00		725 640,00	0,00	52,43%		
			0920	Pozostała działalność		6 489 305,00 zł	6 507 663,16	6 507 663,16		6 507 663,16	0,00	100%		
			0920	pozostałe odsetki		0,00 zł	18 358,22	18 358,22		18 358,22	0,00	0,00%		
			2130	Dotacje celowe otrzymane z budżetu państwa na realizację bieżących zadań własnych powiatu		6 489 305,00 zł	6 489 304,94	6 489 304,94		6 489 304,94	0,00	0,00%		
13	852			Pomoc społeczna		1 234 976,00 zł	605 604,68	605 604,68		605 604,68	0,00	49,04%		
a)	85201			Placówki opiekuńczo - wychowawcze		854 456,00 zł	398 051,54	398 051,54		398 051,54	0,00	46,59%		
			2310	dotacje celowe otrzymane z gmin na zadania bieżące realizowane na podstawie umów (porozumień) między jednostkami samorządu terytorialnego		17 816,00 zł	5 529,24	5 529,24		5 529,24	0,00	31,04%		
			2320	dotacje celowe otrzymane z powiatów na zadania bieżące realizowane na podstawie umów (porozumień) między jednostkami samorządu terytorialnego		836 640,00 zł	392 522,30	392 522,30		392 522,30	0,00	46,92%		
b)	85204			Rodziny zastępcze		366 720,00 zł	199 533,91	199 533,91		199 533,91	0,00	54,41%		

W tym:						
1.	Dotacje celowe	12 909 758,00	9 910 297,68	9 910 297,68	0,00	76,77%
	- na zadania własne (§2130 i § 6430)	6 499 653,00	6 499 652,63	6 499 652,63	0,00	100,00%
	- w ramach umów i porozumień z administracją rządową (§2120)	0,00	0,00	0,00	0,00	0%
	- w ramach umów i porozumień z funduszy celowych (§2440 i § 6260)	0,00	0,00	0,00	0,00	0,00%
2.	Dotacje rozwojowe (§2007, §2009, §6207, §6209)	5 334 262,00	1 696 046,99	1 691 914,19	4 132,80	31,80%
3.	Subwencje	14 490 993,00	8 285 658,00	8 285 658,00	0,00	57,18%
4.	Dochody własne	4 644 124,00	2 125 430,24	2 117 799,71	7 630,53	45,77%
RAZEM		37 379 137,00	22 017 432,91	22 005 669,58	11 763,33	58,90%

Lp.	Dz. Rozdział	Klasyfikacja	Wyszczególnienie	Dochody (po zmianach wg stanu na 30.06.2013r.)	Dochody wykonane na 30.06.2013r.	Dochody bieżące	majątkowe	% wykonania do planu		
									10	9
1	2	3	4	5	6	7	8	9	10	
		2130	Dotacje celowe otrzymane z budżetu państwa na realizację bieżących zadań własnych powiatu	10 348,00	10 347,69	10 347,69	0,00	100,00%	0,00	100,00%
		2310	dotacje celowe otrzymane z gmin na zadania bieżące realizowane na podstawie umów (porozumień) między jednostkami samorządu terytorialnego	102 334,00	53 215,64	53 215,64	0,00	52,00%	0,00	52,00%
		2320	dotacje celowe otrzymane z powiatów na zadania bieżące realizowane na podstawie umów (porozumień) między jednostkami samorządu terytorialnego	254 038,00	135 970,68	135 970,58	0,00	53,52%	0,00	53,52%
c)	85205		Zadania w zakresie przeciwdziałania przemocy rodzinie	13 500,00	7 801,00	7 801,00	0,00	57,79%	0,00	57,79%
		2110	dotacje celowe otrzymane z budżetu państwa na zadania bieżące z zakresu administracji rządowej oraz inne zadania zlecone ustawami realizowane przez powiat	13 500,00	7 801,00	7 801,00	0,00	57,79%	0,00	57,79%
d)	85218		Powiatowe Centrum Pomocy Rodzinie	300,00	218,23	218,23	0,00	72,74%	0,00	72,74%
		0920	pozostałe odsetki	300,00	218,23	218,23	0,00	72,74%	0,00	72,74%
14	853		Pozostałe zadania w zakresie polityki społecznej	2 824 204,00	1 828 408,53	1 828 408,53	0,00	64,74%	0,00	64,74%
a)	85322		Fundusz Pracy	241 600,00	120 000,00	120 000,00	0,00	49,67%	0,00	49,67%
		2690	dotacje z fcełowej na realizację zadań bieżących dla jednostek sektora finansów publicznych	241 600,00	120 000,00	120 000,00	0,00	49,67%	0,00	49,67%
b)	85324		FRON	25 000,00	13 722,00	13 722,00	0,00	54,89%	0,00	54,89%
		0970	wpływy z różnych dochodów	25 000,00	13 722,00	13 722,00	0,00	54,89%	0,00	54,89%
c)	85333		Powiatowe Urzędy Pracy	110,00	985,40	985,40	0,00	895,82%	0,00	895,82%
		0920	pozostałe odsetki	110,00	985,40	985,40	0,00	895,82%	0,00	895,82%
		0970	wpływy ze różnych dochodów	0,00	934,06	934,06	0,00	66,23%	0,00	66,23%
		0920	pozostałe odsetki	45,00	1 786,94	1 786,94	0,00	3970,98%	0,00	3970,98%
		2007	dotacje rozwojowe oraz środki na finansowanie Wspólnej Polityki Rolnej	2 192 116,00	1 455 893,34	1 455 893,34	0,00	66,41%	0,00	66,41%
		2009	dotacje rozwojowe oraz środki na finansowanie Wspólnej Polityki Rolnej	365 333,00	236 020,85	236 020,85	0,00	64,60%	0,00	64,60%
15	854		Edukacyjna opieka wychowawcza	61 767,00	42 879,33	42 879,33	0,00	69,42%	0,00	69,42%
a)	85403		Specjalne ośrodki szkolno - wychowawcze	37 787,00	30 895,29	30 895,29	0,00	81,76%	0,00	81,76%
		0690	wpływy z różnych opłat	15 849,00	10 152,20	10 152,20	0,00	64,06%	0,00	64,06%
		0750	dochody z najmu i dzierżawy składników majątkowych	1 200,00	1 160,00	1 160,00	0,00	96,67%	0,00	96,67%
		0830	wpływy z usług	20 538,00	19 491,00	19 491,00	0,00	94,90%	0,00	94,90%
		0920	pozostałe odsetki	200,00	92,09	92,09	0,00	46,05%	0,00	46,05%
b)	85406		Poradnie psychologiczno-pedagogiczne	120,00	52,90	52,90	0,00	44,08%	0,00	44,08%
		0920	pozostałe odsetki	120,00	52,90	52,90	0,00	44,08%	0,00	44,08%
c)	85410		Internaty i bursy szkolne	20 340,00	11 607,14	11 607,14	0,00	57,07%	0,00	57,07%
		0750	dotacje z najmu i dzierżawy składników majątkowych Skarbu Państwa jednostek samorządu terytorialnego lub innych jednostek zaliczanych do sektora finansów publicznych oraz innych umów o podobnym charakterze	2 000,00	2 171,00	2 171,00	0,00	108,55%	0,00	108,55%
		0830	wpływy z usług	18 240,00	9 386,27	9 386,27	0,00	51,46%	0,00	51,46%
		0920	pozostałe odsetki	100,00	49,87	49,87	0,00	49,87%	0,00	49,87%
d)	85417		Szkolna schroniska młodzieżowe	3 520,00	324,00	324,00	0,00	9,20%	0,00	9,20%
		0750	Panstwa, jednostek samorządu terytorialnego lub innych	3 500,00	324,00	324,00	0,00	9,26%	0,00	9,26%
		0830	wpływy z usług	20,00	0,00	0,00	0,00	0,00%	0,00	0,00%
		900	Gospodarka komunalna i ochrona środowiska	131 147,00	16 973,17	16 973,17	0,00	12,94%	0,00	12,94%
a)	90019		Wpływy i wydatki związane z gromadzeniem środków z opłat i kar za korzystanie ze środowiska	110 000,00	16 913,98	16 913,98	0,00	15,38%	0,00	15,38%
b)	90095		Pozostała działalność	21 147,00	59,19	59,19	0,00	0,28%	0,00	0,28%
		0920	dotacje celowe w ramach programów finansowych z udziałem środków europejskich oraz środków o których mowa w art. 5 ust. 1 pkt. 3 oraz ust. 3	21 147,00	59,19	59,19	0,00	0,28%	0,00	0,28%

Dz.	Rozdz.	§	Nazwa	Wydatki planowane (po zmianach wg stanu na 30.06.2013r.)	Wydatki wykonane w pierwszym półroczu 2013 r.	Wykonania do planu %	z tego:						
							Wydatki bieżące	Wyagrodzenia	Pochodna od wyagrodzeń	Dobacie	Wydatki na obsługę długu	Wydatki z tytułu poręczeń i gwarancji	Wydatki majątkowe
1	2	3	4	5	6	7	8	9	10	11	12	13	14
				6 000,00	6 000,00	100,00%	6 000,00				6 000,00		
92695			Dotacje celowe z budżetu jednostki samorządu terytorialnego, udzielone w trybie art. 221 ustawy, na finansowanie lub dofinansowanie zadań zleconych do realizacji organizacjom prowadzącym działalność przytoku publicznego										
		92695	Pozostała działalność	6 000,00	6 000,00	100,00%	6 000,00				6 000,00		
4110			Składki na ubezpieczenia społeczne	100,00	0,00	0,00%	0,00						
4170			Wyagrodzenia bezosobowe	400,00	0,00	0,00%	0,00						
4210			Zakup materiałów i wyposażenia	3 000,00	2 808,00	93,60%	2 808,00						
4300			Zakup usług pozostających	2 000,00	0,00	0,00%	0,00						
4380			Zakup usług obejmujących tłumaczenia	500,00	0,00	0,00%	0,00						
			Ogółem	39 250 563,00	18 330 863,97	46,70%	18 017 829,80	6 629 976,27	926 022,09	779 792,23	151 000,73	0,00	313 024,17

Tab. 3

***Zróżnica finansowania lub rozdysonowania nadwyżki budżetowej
w I półroczu 2013 roku***

Lp.	1	2	3	4	5
W wykonaniu	Plan na 2013 rok	Klasyfikacja przychodów i rozchodów	Plan na 2013 rok	Wykonanie w I półroczu 2013 r.	
I.	Planowane dochody		37 379 137	22 017 432,91	
	bieżące		34 195 781	22 005 669,58	
	majątkowe		3 183 356	11 763,33	
II.	Planowane wydatki		39 250 563	18 330 853,97	
	bieżące		34 512 520	18 017 829,80	
	majątkowe		4 738 043	313 024,17	
	Nadwyżka/deficyt I - II		1 871 426	3 686 578,94	
	Finansowanie (Przychody - Rozchody III - IV)		1 871 426	672 941,88	
III.	Przychody ogółem:		7 613 515	5 613 515,60	
1.	Kredyty zaciągane w bankach krajowych	§ 952	2 000 000	-	
2.	Pożyczki (uzyskane)	§ 952	-	-	
3.	Pożyczki na finansowanie zadań realizowanych z udziałem środków pochodzących z budżetu UE	§ 903	-	-	
4.	Splaty pożyczek udzielonych	§ 955	-	-	
5.	Prywatyzacja majątku j.s.t.	§ od 941 do 944	-	-	
6.	Nadwyżka budżetu z lat ubiegłych	§ 957	-	-	
7.	Sprzedaż papierów wartościowych	§ 931	-	-	
8.	Inne rozliczenia (wolne środki z tytułu kred.)	§ 955	5 613 515	5 613 515,60	
IV.	Rozchody ogółem:		5 742 089	4 940 573,72	
1.	Splata kredytu	§ 992	903 031	451 515,30	
2.	Pożyczki udzielone	§ 995	-	-	
3.	Splaty pożyczek (WFOŚiGW)	§ 992	-	-	
4.	Splaty pożyczek otrzymanych na finansowanie zadań realizowanych z udziałem środków pochodzących z budżetu UE	§ 963	-	-	
5.	Lokaty w bankach	§ 994	-	-	
6.	Wykup papierów wartościowych	§ 982	350 000	-	
7.	Rozchody z tytułu innych rozliczeń	§ 995	4 489 058	4 489 058,42	

Sporządziła: Joanna Magdalena Łabanowska
Gdańsk, dn. 14.08.2013 r.

Wykonanie wydatków inwestycyjnych powiatu w I półroczu 2013 r.

Tab. 4

1	2	3	4	5	6	7			8	9	10
						w tym: źródła finansowania					
Dział	Rozdział	Nazwa zadania inwestycyjnego i okres realizacji w roku budżetowym	Wydatki planowane w 2013 r.	Wydatki wykonane na 30.06.2013 r.	% wykonania 2013r.	środki własne	środki pochodzące z innych źródeł *	środki wymienione w art. 5 ust. 1 pkt 2 i 3 u.f.p.	Jednostki organizacyjne realizujące zadania lub koordynujące program		
Poniesione wydatki na wieloletnie programy inwestycyjne											
600	60014	"Budowa drogi powiatowej nr 4086N - ulica Gołma w Goldapi"	1 342 692	770,00	0,06%	770,00			Zarząd Dróg Powiatowych		
600	60014	"Przebudowa drogi powiatowej nr 4810N - ulica Kolejowa w Goldapi wraz z budową ronda	2 197 595	6 500,00	0,30%	6 500,00			Zarząd Dróg Powiatowych		
RAZEM			3 540 287	7 270,00	0,21%	7 270,00	0,00	0,00	x		
Poniesione wydatki na jednoroczne inwestycje											
600	60014	Dokumentacja techniczna przebudowy drogi powiatowej nr 1963 na odcinku Degucie-Zytkielny	50 000	-	0,00%	-			Zarząd Dróg Powiatowych		
600	60014	Remont chodnika w ciągu ul. Leśnej w Barnach Mazurskich	41 000	-	0,00%	-			Zarząd Dróg Powiatowych		
600	60014	Remont chodnika w ciągu ul. 11-go Listopada w Goldapi	20 000	-	0,00%	-			Specjalny Ośrodek Szkolno-Wychowawczy		
600	60014	Budowa progu zwalniającego na ul. Jacwieskiej	4 000	-	0,00%	-			Specjalny Ośrodek Szkolno-Wychowawczy		
600	60014	Budowa sieci kanalizacji deszczowej i nawierzchni na ul. Włosemnej w Goldapi	340 000	-	0,00%	-			Starostwo Powiatowe w Goldapi		
801	80130	Wymiana oświetlenia w salach lekcyjnych bud. 2	40 000	-	0,00%	-			Zespół Szkół Zawodowych		
801	80130	Wykonanie przyłącza do kanalizacji ul. Suwalska-warsztaty szkolne	30 000	28 164,48	93,88%	28 164,48			Zespół Szkół Zawodowych		
801	80130	Wentylacja w pracowni nr 1	66 538	-	0,00%	-			Zespół Szkół Zawodowych		
852	85218	Zakup i montaż platformy schodowej dla osób niepełnosprawnych wraz z wykonaniem podjazdu	136 415	-	0,00%	-			Powiatowe Centrum Pomocy Rodzinie		
RAZEM			727 953	28 164,48	3,87%	28 164,48	0,00	-	x		
Poniesione wydatki na zakupy inwestycyjne											
750	75020	Urządzenia do backupu i składowania danych	10 000	-	0,00%	-			Starostwo Powiatowe w Goldapi		

Dział	Rozdział	Nazwa zadania inwestycyjnego i okres realizacji w roku budżetowym	Wydatki planowane w 2013 r.	Wydatki wykonane na 30.06.2013 r.	% wykonania 2013r.	Źródła finansowania				Jednostki organizacyjne realizujące zadania lub koordynujące program
						środki własne	środki pochodzące z innych źródeł *	środki wymienione w art. 5 ust. 1 pkt. 2 i 3 u.f.p.		
1	2	3	4	5	6	7	8	9	10	
750	75020	Zakup samochodu osobowego do Starostwa Powiatowego w Goldapi	85 000	-	0,00%		-	-	Starostwo Powiatowe w Goldapi	
710	71095	Zakup sprzętu i urządzeń komputerowych	10 000	-	0,00%		-	-	Starostwo Powiatowe w Goldapi	
854	85403	Zakup samochodu do przewozu osób z SOSZw	45 213	-	0,00%		-	-	Starostwo Powiatowe w Goldapi	
900	90019	Dokumentacje techniczne do termomodernizacji budynków stanowiących mienie Powiatu Goldapskiego	42 000	-	0,00%		-	-	Starostwo Powiatowe w Goldapi	
		RAZEM	192 213	-	0,00%	-	-	-	x	
Pozostałe wydatki majątkowe										
600	60014	Zwroty dotacji oraz płatności, w tym wykorzystanych niegodnie z przeznaczeniem - korekta finansowa za Przebudowa drogi 1815N Goldap - Skoczne	277 590	277 589,69	100,00%	277 589,69	-	-	Starostwo Powiatowe w Goldapi	
		RAZEM	277 590	277 589,69	100,00%	277 589,69	-	-		
		RAZEM WYDATKI	4 738 043	3 13 024,17	6,6%	3 13 024,17	0,00	-	x	

* w tym środki z budżetu państwa

Sporządziła: Joanna Magdalena Łabanowska
Goldap, dn. 14.08.2013 r.

Wykonanie wydatków na programy i projekty realizowane ze środków pochodzących z funduszy strukturalnych i Funduszu Spójności oraz pozostałe środki pochodzące ze źródeł zagranicznych nie podlegających zwrotowi w I półroczu 2013 r.

Tab. 4 a

Lp.	Projekt	Klasyfikacja (dział, rozdział, paragraf)	Planowane wydatki na początek 2013 r.	w tym:		w tym:		Zmiany dokonane w I półroczu 2013 r.	w tym:		Wykonanie wydatków na 30.06.2013 r.	w tym:		% wykonania			
				Środki z budżetu krajowego	Środki z budżetu UE	Środki z budżetu krajowego	Środki z budżetu UE		Środki z budżetu krajowego	Środki z budżetu UE		Środki z budżetu krajowego	Środki z budżetu UE				
1	2	3	4	5	6	7	8	9	10	11	12	13	14	15	16		
1																	
Wydatki majątkowe razem																	
				2 837 299	851 190	1 986 109	3 540 287	896 224	2 644 063	702 988	45 034	657 954	7 270	1 950	5 320	0,00%	
Program: Regionalny Program Operacyjny Warmia i Mazury																	
Priority: 5 Infrastruktura transportowa regionalna i lokalna																	
Działanie: 5.1 Rozbudowa i modernizacja infrastruktury transportowej warunkującej rozwój regionalny																	
Nazwa projektu: "Przebudowa drogi powiatowej nr 4810N - ulica Kolejowa w Goldapi wraz z budową ronda"																	
				60014	2 609 619	762 886	1 826 733	2 197 595	659 279	1 538 316	-412 024	-123 607	-288 417	6 500,00	1 950,00	4 550,00	0,00%
z tego: 2013 r.					2 609 619	782 886	1 826 733	2 197 595	659 279	1 538 316	-412 024	-123 607	-288 417	6 500,00	1 950,00	4 550,00	0,00%
Program: Regionalny Program Operacyjny Warmia i Mazury																	
Priority: 5 Infrastruktura transportowa regionalna i lokalna																	
Działanie: 5.1 Rozbudowa i modernizacja infrastruktury transportowej warunkującej rozwój regionalny																	
Nazwa projektu: "Przebudowa drogi powiatowej nr 4086N - ulicy Górnej w Goldapi"																	
				60014	227 680	68 304	159 376	1 342 692	236 945	1 105 747	1 115 012	168 641	946 371	770,00	0,00	770,00	0,06%
z tego: 2013 r.					227 680	68 304	159 376	1 342 692	236 945	1 105 747	1 115 012	168 641	946 371	770,00	0,00	770,00	0,06%
Wydatki bieżące razem					245 226	41 085	204 141	2 729 002	419 801	2 309 201	2 483 776	378 716	2 105 050	186 208	25 896	160 312	0,00%
Program: Kapitał Ludzki																	
Priority: VI Rynek pracy otwarty dla wszystkich																	
Działanie: 6.1 Poprawa dostępu do zatrudnienia oraz wspieranie aktywności zawodowej w regionie																	
Nazwa projektu: "Stawiamy na jakość"																	
				85395	28 205	4 750	23 455	28 842	4 750	24 092	637	0	637	28 839,67	4 750,00	24 089,67	99,99%
z tego: 2013 r.					28 205	4 750	23 455	28 842	4 750	24 092	637	0	637	28 839,67	4 750,00	24 089,67	99,99%
Program: Kapitał Ludzki																	
Priority: VI Rynek pracy otwarty dla wszystkich																	
Działanie: 6.1 Poprawa dostępu do zatrudnienia oraz wspieranie aktywności zawodowej w regionie																	
Nazwa projektu: "Z myślą o przyszłości"																	
				85395	921	0	921	1 356	0	1 356	435	0	435	1 240,95	0,00	1 240,95	91,52%
z tego: 2013 r.					921	0	921	1 356	0	1 356	435	0	435	1 240,95	0,00	1 240,95	91,52%
Program: Kapitał Ludzki																	
Priority: VI Rynek pracy otwarty dla wszystkich																	
Działanie: 6.1 Poprawa dostępu do zatrudnienia oraz wspieranie aktywności zawodowej w regionie																	
Nazwa projektu: "Inwestycja w zagłębie"																	
				85395	77 890	0	77 890	77 890	0	77 890	0	0	0	39 222,75	0,00	39 222,75	50,36%
z tego: 2013 r.					77 890	0	77 890	77 890	0	77 890	0	0	0	39 222,75	0,00	39 222,75	50,36%
3																	
Razem wydatki:																	
				85395	77 890	0	77 890	77 890	0	77 890	0	0	0	39 222,75	0,00	39 222,75	50,36%
z tego: 2013 r.					77 890	0	77 890	77 890	0	77 890	0	0	0	39 222,75	0,00	39 222,75	50,36%

Lp.	Projekt	Klasyfikacja (dział, rozdział, paragraf)	Planowane wydatki na początek 2013 r.	w tym:			Planowane wydatki na 30.06.2013r.	w tym:			Zmiany dokonane w półroczu 2013r.	w tym:			Wykonanie wydatków na 30.06.2013r.	w tym:		% wykonania	
				Środki z budżetu krajowego	Środki z budżetu UE	Środki z budżetu UE		Środki z budżetu krajowego	Środki z budżetu UE	Środki z budżetu krajowego		Środki z budżetu UE	Środki z budżetu UE						
4																			
Program: Kapitał Ludzki																			
Priorytet: VI. Rynek pracy otwarty dla wszystkich																			
Działanie: 6.2 Wspieranie oraz promocja przedsiębiorczości i samozatrudnienia																			
Nazwa projektu: "Mój cel - przedsiębiorczość"																			
Razem wydatki:		85395	0	0	0	2 380 412	357 062	2 023 350	2 380 412	357 062	2 380 412	357 062	2 023 350	72 688,10	10 903,21	61 784,89	3,05%		
z tego: 2013 r.		0	0	0	0	2 380 412	357 062	2 023 350	2 380 412	357 062	2 023 350	72 688,10	10 903,21	61 784,89	3,05%				
Program: Kapitał Ludzki																			
Priorytet: VII. Promocja integracji społecznej																			
Działanie: 7.1 Rozwój i upowszechnianie aktywnej integracji przez powołanie centra pomocy rodzinie																			
Nazwa projektu: "Szansa dla Ciebie"																			
Razem wydatki:		85395	85 000	4 272	80 728	75 689	9 186	66 503	-9 311	4 914	-14 225	18 646,05	951,05	17 695,00	24,64%				
z tego: 2013 r.		85201	85 000	4 272	80 728	75 689	9 186	66 503	-9 311	4 914	-14 225	18 646,05	951,05	17 695,00	24,64%				
Program: Regionalny Program Operacyjny Warmia i Mazury 2007-2013																			
Priorytet: II. Turystyka																			
Działanie: 2.2 Promocja województwa i jego oferty turystycznej																			
Nazwa projektu: "Biała Polska Wschodnia - partnerstwo na rzecz rozwoju turystyki ziemowej"																			
Razem wydatki:		63003	23 000	23 000	0	23 000	23 000	0	0	0	0	0,00	0,00	0,00	0,00%				
z tego: 2013 r.		23 000	23 000	23 000	0	23 000	23 000	0	0	0	0	0,00	0,00	0,00	0,00%				
Program: Regionalny Program Operacyjny Warmia i Mazury 2007-2013																			
Priorytet: II. Turystyka																			
Działanie: 2.2 Promocja województwa i jego oferty turystycznej																			
Nazwa projektu: "EGO - zdrowo i aktywnie"																			
Razem wydatki:		90095	30 210	9 063	21 147	30 210	9 063	21 147	0	0	0	25 570,58	9 291,48	16 279,10	84,64%				
z tego: 2013 r.		30 210	30 210	9 063	21 147	30 210	9 063	21 147	0	0	0	25 570,58	9 291,48	16 279,10	84,64%				
Program: Kapitał Ludzki																			
Priorytet: IX. Rozwój wykształcenia i kompetencji w regionach																			
Działanie: 9.1 Wyodrębnianie szans edukacyjnych uczniów z grup o utrudnionym dostępie do edukacji oraz zmniejszanie różnic w jakości usług edukacyjnych																			
Nazwa projektu: "Pewnym krokiem w przyszłość"																			
Razem wydatki:		80195	0	0	0	113 603	16 740	94 863	113 603	16 740	94 863	0,00	0,00	0,00	0,00%				
z tego: 2012 r.		0	0	0	0	113 603	16 740	94 863	113 603	16 740	94 863	0,00	0,00	0,00	0,00%				
RAZEM WYDATKI		3 082 525	892 275	2 190 250	6 269 289	1 316 025	4 953 264	3 186 764	423 750	2 763 014	193 478	27 846	165 632	3,09%					

**Wykonanie dochodów i wydatków związanych z realizacją zadań z zakresu administracji rządowej
i innych zadań zleconych powiatowi odrębnymi ustawami w I półroczu 2013 r.**

w złotych

Dział Rozdział	§	Nazwa zadania	Plan dochodów 30.06.2013 r.	Dochody wykonane w I półroczu 2013 r.	Plan wydatków 30.06.2013 r.	Wydatki wykonane w I półroczu 2013 r.	z tego:					Planowane dochody do przekazania do budżetu państwa lub budżetu innej j.s.t.	Dochody przekazane do budżetu państwa lub budżetu innej j.s.t.
							wydatki bieżące	wynagrodzenia	pocho- dne od wynagrodzeń	świadczenia społeczne	wydatki majątkowe		
1	2	3	4	5	6	7	8	9	10	11	12	13	14
I. DOCHODY SKARBU PAŃSTWA													
010		ROLNICTWO I LEŚNICTWO											
01008	2350	Melioracje wodne										1 721	310,47
700		GOSPODARKA MIESKANIOWA										1 721	310,47
70005	2350	Gospodarka gruntami i nieruchomościami										275 000	159 422,51
754		BEZPIECZEŃSTWO PUBLICZNE I OCHRONA PRZECIWPÓZAROWA										0	17,12
75411	2350	Komendy Powiatowe Państwowej Straży Pożarnej										0	17,12
II. DOCHODY I WYDATKI ZWIĄZANE Z REALIZACJĄ ZADAŃ ZLECONYCH													
010		ROLNICTWO I LEŚNICTWO	25 000	12 000,00	25 000	750,00	750,00	0,00	0,00	0,00	0,00	0	0,00
01005		Prace geodezyjno - urządzeniowe na potrzeby rolnicze	25 000	12 000,00	25 000	750,00	750,00	0,00	0,00	0,00	0,00	0	0,00
	2110	Dotacje celowe otrzymane z budżetu państwa na zadania bieżące z zakresu administracji rządowej oraz inne zadania zlecone ustawami		25 000									
	4300	Zakup usług pozostałych			25 000	750,00	750,00	0,00	0,00	0,00	0,00	0	0,00
700		GOSPODARKA MIESKANIOWA	17 500	15 500,00	17 500	2 428,82	2 428,82	0,00	0,00	0,00	0,00	0	0,00
70005		Gospodarka gruntami i nieruchomościami	17 500	15 500,00	17 500	2 428,82	2 428,82	0	0	0	0	0	0
	2110	Dotacje celowe otrzymane z budżetu państwa na zadania bieżące z zakresu administracji rządowej oraz inne zadania zlecone ustawami		17 500									
	4310	Zakup materiałów i wyposażenia			2 500	0,00	0,00						
	4300	Zakup usług pozostałych			12 500	2 378,82	2 378,82						
	4610	Koszty postępowania sądowego i prokurat.			2 500	50,00	50,00						
710		DZIAŁALNOŚĆ USŁUGOWA	65 200	25 500,00	65 200	0,00	0,00	0,00	0,00	0,00	0,00	0	0,00
71013		Prace geodezyjne i kartograficzne	50 000	18 500,00	50 000	0,00	0,00	0,00	0,00	0,00	0,00	0	0,00
		Dotacje celowe otrzymane z budżetu państwa na zadania bieżące z zakresu administracji rządowej oraz inne zadania zlecone ustawami		50 000									
	4300	Zakup usług pozostałych			50 000	0,00	0,00						
71014		Opracowania geodezyjne i kartograficzne	15 200	7 000,00	15 200	0,00	0,00	0,00	0,00	0,00	0,00	0	0,00
		Dotacje celowe otrzymane z budżetu państwa na zadania bieżące z zakresu administracji rządowej oraz inne zadania zlecone ustawami		15 200									
	2110	Zakup usług pozostałych			15 200	0,00	0,00						
	4300	Zakup usług pozostałych			7 000,00	0,00	0,00						

Dział Rozdział	§	Nazwa zadania	Plan dochodów 30.06.2013 r.	Docho- dy wykonane w I półroczu 2013 r.	Plan wydatków 30.06.2013 r.	Wydatki wykonane w I półroczu 2013 r.	z tego:							Planowane dochody do przekazania do budżetu państwa lub budżetu innej j.s.t.	Docho- dy przekazane do budżetu państwa lub budżetu innej j.s.t.
							wydatki bieżące	wynagrodzenia	w tym:	pocho- dne od wynagrodzeń	świadczenia społeczne	wydatki majątkowe	0		
1	2	3	4	5	6	7	8	9	10	11	12	13	14		
750		ADMINISTRACJA PUBLICZNA	118 101	63 490,81	118 101	63 490,81	63 490,81	50 093,36	9 197,45	4 200,00	0,00	0	0,00		
75011		Urzędy wojewódzkie	106 101	54 237,00	106 101	54 237,00	54 237,00	45 373,00	8 864,00	0,00	0,00	0	0,00		
	2110	Dotacje celowe otrzymane z budżetu państwa na zadania bieżące z zakresu administracji rządowej oraz inne zadania zlecone ustawami	106 101	54 237,00											
	4040	Wynagrodzenia osobowe pracowników			80 000	39 273,00	39 273,00	39 273,00							
	4040	Dodatek wynagrodzenia roczne			6 100	6 100,00	6 100,00	6 100,00							
	4110	Składki na ubezpieczenia społeczne			13 001	7 758,78	7 758,78		7 758,78						
	4120	Składki na Fundusz Pracy			2 103	1 105,22	1 105,22		1 105,22						
	4210	Zakup materiałów i wyposażenia			877	0,00	0,00								
	4300	Zakup usług pozostałych			4 020	0,00	0,00								
75045		Kwalifikacja wojskowa	12 000	9 253,81	12 000	9 253,81	9 253,81	4 720,36	333,45	4 200,00	0,00	0,00	0,00		
	2110	Dotacje celowe otrzymane z budżetu państwa na zadania bieżące z zakresu administracji rządowej oraz inne zadania zlecone ustawami													
	3030	Różne wydatki na rzecz osób fizycznych			5 000	4 200,00	4 200,00	0,00	0,00	4 200,00	0,00				
	4110	Składki na ubezpieczenia społeczne			500	333,45	333,45	0,00	333,45						
	4120	Składki na Fundusz Pracy			100	0,00	0,00	0,00	0,00						
	4170	Wynagrodzenia bezosobowe			3 600	3 250,00	3 250,00	3 250,00							
	4210	Zakup materiałów i wyposażenia			1 100	430,36	430,36	430,36							
	4300	Zakup usług pozostałych			1 700	1 040,00	1 040,00	1 040,00							
754		BEZPIECZEŃSTWO PUBLICZNE I OCHRONA PRZECIWPÓŻAROWA	3 219 768	1 972 796,00	3 219 768	1 694 955,22	1 694 955,22	1 463 148,13	7 672,09	0,00	0,00	0,00	0,00		
75411		Pozarne	3 219 768	1 972 796,00	3 219 768	1 694 955,22	1 694 955,22	1 463 148,13	7 672,09	0,00	0,00	0,00	0,00		
	2110	Dotacje celowe otrzymane z budżetu państwa na zadania bieżące z zakresu administracji rządowej oraz inne zadania zlecone ustawami													
	3070	Wydatki osobowe niezaliczone do uposażeń wypłacane zleceńcom i funkcjonariuszom	3 219 768	1 972 796,00											
	4020	Wynagrodzenia osobowe członków korpusu służby cywilnej			152 800	62 671,50	62 671,50								
	4040	Dodatek wynagrodzenia roczne			64 600	32 172,85	32 172,85	32 172,85							
	4050	Uposażenia z tytułu zawodo- wych i funkcyjnych			5 208	5 207,12	5 207,12	5 207,12							
	4060	nadmiernych oraz funkcyjnych			2 083 986	1 009 548,40	1 009 548,40	1 009 548,40							
	4070	nadmiernych oraz funkcyjnych			377 596	155 740,89	155 740,89	155 740,89							
	4110	Składki na ubezpieczenia społeczne			12 400	167 500,35	167 500,35	167 500,35	0,00	6 761,39					
	4120	Składki na Fundusz Pracy			2 000	910,70	910,70	0,00	910,70						
	4170	Wynagrodzenia bezosobowe			1 000	0,00	0,00	0,00							
	4180	zobowiązań i funkcyjnych			92 979	92 978,52	92 978,52	92 978,52							
	4210	Zakup materiałów i wyposażenia			134 000	86 498,04	86 498,04								
	4260	Zakup energii			30 000	23 693,28	23 693,28								
	4270	Zakup usług remontowych			7 000	3 823,90	3 823,90								
	4280	Zakup usług zdrowotnych			7 000	596,50	596,50								
	4300	Zakup usług pozostałych			21 812	16 824,78	16 824,78								

Dział Rozdział	§	Nazwa zadania	Plan dochodów 30.06.2013 r.	Dochody wykonane w I półroczu 2013 r.	Plan wydatków 30.06.2013 r.	Wydatki wykonane w I półroczu 2013 r.	z tego:						Planowane dochody do przekazania do budżetu państwa lub budżetu innej j.s.t.	Dochody przekazane do budżetu państwa lub budżetu innej j.s.t.
							wydatki bieżące	w tym:			12	13		
							8	9	10	11	12	13	14	
1	2	3	4	5	6	7	8	9	10	11	12	13	14	
	4350	Zakup usług dostępu do sieci Internet			2 000	779,34	779,34							
		Opłaty z tytułu zakupu usług												
	4360	telekomunikacyjnych telefonii komórkowej			4 000	2 661,54	2 661,54							
		Opłaty z tytułu zakupu usług												
	4370	telekomunikacyjnych telefonii stacjonarnej			4 000	2 494,35	2 494,35							
		Podroże służbowe krajowe			4 000	2 136,80	2 136,80							
	4420	Podroże służbowe zagraniczne			1 200	1 117,12	1 117,12							
	4430	Różne opłaty i składki			11 000	7 151,30	7 151,30							
	4440	Opłaty na Z.F.S.S.			2 188	2 187,86	2 187,86							
		Pozostałe podatki na rzecz budżetów jednostek			20 000	9 972,00	9 972,00							
	4500	sanonrządu terytorialnego			2 000	1 526,69	1 526,69							
	4510	Opłaty na rzecz budżetów jst			1 000	0,00	0,00							
	4550	Szkolenia członków korpusu służby cywilnej												
851		OGHRONA ZDROWIA	1 384 010	725 640,00	1 384 010	725 639,86	725 639,86	0,00	0,00	0,00	0,00	0	0,00	
		Składki na ubezpieczenia zdrowotne												
		oraz świadczenia dla osób nie objętych												
		obowiązkiem ubezpieczenia												
85156		zdrowowotnego	1 384 010	725 640,00	1 384 010	725 639,86	725 639,86	0,00	0,00	0,00	0,00	0	0,00	
		Dotacje celowe otrzymane z budżetu państwa na												
		zadania bieżące z zakresu administracji rządowej												
	2110	oraz inne zadania zlecone ustawami	1 384 010	725 640,00										
	4130	Składki na ubezpieczenia zdrowotne(zbiorczo)			1 384 010	725 639,86	725 639,86							
852		POMOC SPOŁECZNA	13 500	7 801,00	13 500	4 186,88	4 186,88	3 193,29	0,00	0,00	0,00	0	0,00	
		Zadania w zakresie przeciwdziałania												
		przemocy w rodzinie												
85205		Dotacje celowe otrzymane z budżetu państwa na	13 500	7 801,00	13 500	4 186,88	4 186,88	3 193,29	0,00	0,00	0,00	0	0,00	
		zadania bieżące z zakresu administracji rządowej												
	2110	oraz inne zadania zlecone ustawami												
	4170	Wynagrodzenia bezosobowe	13 500	7 801,00										
	4210	Zakup materiałów i wyposażenia			5 954	3 193,29	3 193,29							
	4300	Zakup usług pozostałych			3 896	993,59	993,59							
	4300	Szkolenia pracowników niebędących członkami			150	0,00	0,00							
		korpusu służby cywilnej												
	4700				3 500	0,00	0,00							
		OGOLEM	4 843 079	2 822 727,81	4 843 079	2 491 451,59	2 491 451,59	1 517 474,78	16 869,54	4 200,00	0,00	276 721,00	159 749,80	

Sporządził: Joanna Magdalena Faberowicz
Góldap, dn. 14.08.2013r.

Wykonalenie dochodów i wydatków związanych z realizacją zadań realizowanych na podstawie umów (porozumień) z jednostkami samorządu terytorialnego w I półroczu 2013 roku

Tab. 6

Klasyfikacja	Nazwa	Dochody planowane w 2013 r.	Dochody wykonane w I półroczu 2013 r.	Wydatki planowane w 2013 r.	Wydatki wykonane w 2013 r.	z tego				Wydatki majątkowe		
						Wydatki bieżące	Wynagrodzenia	w tym: Pochodne od wynagrodzeń	dotacje			
1	2	3	4	5	6	7	8	9	10	11	12	13
600	60014	5	5	-	-	-	8,00	-	-	-	-	-
	Transporyt i łączność	355 518	-	-	-	-	-	-	-	-	-	-
	Drogi publiczne powiatowe	355 518	-	-	-	-	-	-	-	-	-	-
	Dotacje celowe otrzymane z gminy na inwestycje i zakupy inwestycyjne realizowane na podstawie porozumień (umów) między inst.	355 518	-	-	-	-	-	-	-	-	-	-
630	63003	-	-	26 100	3 045,71	3 045,71	-	-	-	-	-	0,00
	Turystryka	-	-	26 100	3 045,71	3 045,71	-	-	-	-	-	0,00
	Zadania z zakresu upowszechniania turystyki	-	-	26 100	3 045,71	3 045,71	-	-	-	-	-	0,00
	Dotacje celowe przekazane powiatów na zadania bieżące realizowane na podstawie porozumień (umów) między inst.	-	-	3 100	3 045,71	3 045,71	-	-	-	-	-	-
	Dotacje celowe przekazane dla powiatu na zadania bieżące realizowane na podstawie porozumień (umów) między inst.	-	-	23 000	-	-	-	-	-	-	-	-
750	75058	-	-	2 500	1 650,00	1 650,00	-	-	-	-	-	0,00
	Administracja publiczna	-	-	2 500	1 650,00	1 650,00	-	-	-	-	-	0,00
	Działalność informacyjna i kulturalna prowadzona za granicą	-	-	2 500	1 650,00	1 650,00	-	-	-	-	-	0,00
	Dotacje celowe przekazane do samorządu województwa na zadania bieżące realizowane na podstawie porozumień (umów) między inst.	-	-	2 500	1 650,00	1 650,00	-	-	-	-	-	0,00
754	75495	-	-	40 000	-	-	-	-	-	-	-	-
	Pozostała działalność	-	-	40 000	-	-	-	-	-	-	-	-
	Dotacje celowe przekazane gminie na zadania bieżące realizowane na podstawie porozumień (umów) między inst.	-	-	40 000	-	-	-	-	-	-	-	-
801	80195	680	679,48	850	847,60	847,60	-	-	-	-	-	0,00
	Oswiata i wychowanie	680	679,48	850	847,60	847,60	-	-	-	-	-	0,00
	Pozostała działalność	680	679,48	850	847,60	847,60	-	-	-	-	-	0,00
	Dotacje celowe otrzymane z gminy na zadania bieżące realizowane na podstawie porozumień (umów) między inst.	340	339,74	-	-	-	-	-	-	-	-	-
	Dotacje celowe otrzymane z powiatu na zadania bieżące realizowane na podstawie porozumień (umów) między inst.	340	339,74	-	-	-	-	-	-	-	-	-
852	85201	1 210 828	587 237,76	155 671	74 366,11	74 366,11	-	-	-	-	-	0,00
	Pomoc społeczna	1 210 828	587 237,76	155 671	74 366,11	74 366,11	-	-	-	-	-	0,00
	Placówki opiekuńczo-wychowawcze	854 456	398 051,54	36 848	18 731,28	18 731,28	-	-	-	-	-	-
	Dotacje celowe otrzymane z gminy na zadania bieżące realizowane na podstawie porozumień (umów) między inst.	17 816	5 529,24	-	-	-	-	-	-	-	-	-
	Dotacje celowe otrzymane z powiatu na zadania bieżące realizowane na podstawie porozumień (umów) między inst.	836 640	392 522,30	-	-	-	-	-	-	-	-	-

Wykonanie dotacji udzielanych z budżetu i realizowanych przez podmioty należące i nienależące do sektora finansów publicznych w I półroczu 2013 r.

Tab. 7

1	2	3	4	5	6	7
Lp.	Dział	Rodział	§	Nazwa zadania	Kwota dotacji planowanej do przekazania w 2013 r.	Kwota dotacji przekazanej w I półroczu 2013 r.

Dotacje dla podmiotów należących do sektora finansów publicznych						
1.	754	75405	3000	Komendy Powiatowe Policji	3 000	0,00
2.	754	75406	3000	Straż Graniczna	4 000	0,00

Dotacje dla podmiotów niezależnych do sektora finansów publicznych						
1.	630	63095	2360	Program współpracy z NGO - krajoznawstwo i wypoczynek dzieci i młodzieży	3 000	3 000,00
2.	750	75075	2360	Program współpracy z NGO - promocja i organizacja wolontariatu oraz działalność wspomagająca rozwój wspólnot i społeczności lokalnych.	15 000	15 000,00
2.	801	80120	2540	Licea ogólnokształcące - Zakład Doskonalenia Zawodowego	50 000	13 505,00
3.	801	80120	2540	Licea ogólnokształcące - Mazursko-Podlaskie Centrum Edukacji M. Białdunk	110 000	62 404,00
4.	801	80130	2540	Szkoła policealna/zawodowa - Mazursko-Podlaskie Centrum Edukacji M. Białdunk	25 000	0,00
5.	750	80195	2360	Program współpracy z NGO - nauka, edukacja, oświata i wychowanie, działania na rzecz integracji europejskiej oraz rozwijanie kontaktów i współpraca między społecznościami	3 000	3 000,00
6.	852	85201	2830	Prowadzenie Domu Św. Faustyny "Nie lekajcie się"	1 350 601	516 395,81
7.	853	85311	2580	Rehabilitacja zawodowa i społeczna osób niepełnosprawnych - Warsztaty Terapii Zajęciowej	82 200	41 100,00
9.	900	90019	2360	Program współpracy z NGO - ekologia.	20 000	5 250,00
10.	921	92120	2720	Ochrona i konserwacja zabytków	10 000	10 000,00
11.	921	92195	2360	Program współpracy z NGO - kultura, sztuka, ochrona dóbr kultury i tradycji, dziedzictwo historyczno-kulturowe w tym mniejszości narodowych	13 000	13 000,00
12.	926	92605	2360	Program współpracy z NGO - realizacja zadań z zakresu upowszechniania kultury fizycznej i sportu wśród dzieci, młodzieży i dorosłych w powiecie gdańskim	6 000	6 000,00
Ogółem					1 694 801	688 654,81

Sporządziła: Joanna Magdalena Łabonowska
Gdańsk, dn. 14.08.2013 r.

Wykonanie długu powiatu w I półroczu 2013 r.

Lp.	Treść	Wykonanie na 31.12.2012 r.	Wykonanie w I półroczu 2013 r.	Przewidywany stan na koniec roku			
				2013	2014	2015	2016
1	2	3	4	5	6	7	8
1.	Wyemitowane papiery wartościowe	3 890 000,00	3 890 000,00	3 540 000,00	3 440 000,00	2 720 000,00	2 010 000,00
2.	Kredyty	2 703 030,60	2 251 515,30	3 800 000,00	3 700 000,00	2 450 000,00	1 200 000,00
3.	Pożyczki						
4.	Pożyczki na prefinansowanie z BGK						
5.	Przyjęte depozyty						
6.	Wymagalne zobowiązania, wynikające z następujących tytułów	2 175,98	517 032,83				
	a) ustawy						
	b) orzeczeń sądu						
	c) innych tytułów	2 175,98	517 032,83				
7.	Łączna kwota długu na koniec roku budżetowego	6 595 206,58	6 658 548,13	7 340 000,00	7 140 000,00	5 170 000,00	3 210 000,00
8.	Dochody ogółem	25 361 235,11	37 379 137,00	37 379 137,00	36 133 482,00	26 401 891,00	26 669 463,00
9.	Procentowy (%) udział długu w dochodach	26,01%	17,81%	19,64%	19,76%	19,58%	12,04%

Sporządziła: Joanna Magdalena Łabanowska

Gdańsk, dn. 14.08.2013 r.



I. BUDŻET POWIATU OGÓLNE

Budżet Powiatu Góldapskiego na rok 2013 został uchwalony przez Radę Powiatu w Góldapi uchwałą Nr XXIX/183/2013 z dnia 20 grudnia 2012 r. i uchwałą zmieniającą Radę Powiatu w Góldapi Nr XXX/199/2013 z dnia 31 stycznia 2013 w sprawie budżetu powiatu na rok 2013. Uchwalono:

Plan dochodów	33 639 488 zł.
<i>biezqce</i>	31 097 661 zł.
<i>majtkowe</i>	2 541 827 zł.
Plan wydatków	34 530 392 zł.
<i>biezqce</i>	31 095 093 zł.
<i>majtkowe</i>	3 435 299 zł.
Planowany deficyt budżetu	890 904 zł.

Deficyt zaplanowano pokryć przychodami pochodzącymi z kredytów zaciągniętych przez jednostkę samorządu terytorialnego w kwocie 890 904 zł.

W trakcie realizacji budżetu dokonano zmian w planie dochodów i wydatków związanych przede wszystkim ze zmianą subwencji ogólnej (części oświatowej), zmianą udziału we wpływach z podatku dochodowego od osób fizycznych, zmianą kwot dotacji celowych z budżetu państwa (na zadania z zakresu administracji rządowej), zmianą kwot dotacji wyznaczkowych z porozumień z jednostkami samorządu terytorialnego jak również dokonanymi przeniesieniami w planie wydatków ze względu na zmianę przeznaczenia zaplanowanych kwot. Zmiany dokonywane były w oparciu o podjęte przez Zarząd Powiatu i Radę Powiatu uchwały w sprawie zmian budżetu.

Podstawą zmian były decyzje Ministra Finansów, Wojewody Warmińsko-Mazurskiego, podpisane porozumienia i umowy z jednostkami samorządu terytorialnego, wnioski Dyrektorów jednostek organizacyjnych powiatu i naczelników Starostwa Powiatowego w Góldapi. Ostatecznie w wyniku dokonanych zmian na dzień 30.06.2013 r. budżet powiatu uchwalono:

Plan dochodów	37 379 137 zł.
<i>biezqce</i>	34 195 781 zł.
<i>majtkowe</i>	3 183 356 zł.
Plan wydatków	39 250 563 zł.
<i>biezqce</i>	34 512 520 zł.
<i>majtkowe</i>	4 738 043 zł.
Planowany deficyt budżetu	1 871 426 zł.

Deficyt planuje się pokryć przychodami pochodzącymi z wolnych środków pochodzących z lat ubiegłych w kwocie 980 552 zł. oraz planowanego do zaciągnięcia kredytu 890 904 zł.

W I półroczu 2013 r. realizowano dochody określone ustawą z dnia 13 listopada 2003 roku o dochodach jednostek samorządu terytorialnego i wydatki, których wielkości określone w uchwałach budżetowej przeznaczone były na realizację:

- zadań z zakresu administracji rządowej i innych zadań zleconych powiatowi ustawami,
- zadań własnych,
- zadań wspólnych realizowanych na podstawie umów i porozumień z innymi jednostkami samorządu terytorialnego,

Zródło dochodu		Plan po zmianach (30.06.2013r.)	Wykonanie za I półrocze 2013 roku	% wykonania do planu
1. Subwencje, w tym:				
- oświatowa	9 014 690,00 zł.	5 547 504,00 zł.	61,54 %	
- wyodrębnawcza	3 285 512,00 zł.	1 642 758,00 zł.	50,00 %	
- równoważąca	2 190 791,00 zł.	1 095 396,00 zł.	50,00 %	
2. Dotacje, w tym:				
- dotacje na zadania zlecone	4 843 079,00 zł.	2 822 727,81 zł.	58,29 %	
- dotacje na zadania własne w ramach umów i porozumień z administracją rządową	6 499 653,00 zł.	6 499 652,63 zł.	100,00 %	
- dotacje na zadania realizowane na podstawie umów/porzumień z jst	1 567 026,00 zł.	587 917,24 zł.	37,52 %	
- środki pochodzące z unii i współfinansowanie z budżetu państwa	5 334 262,00 zł.	1 696 046,99 zł.	31,80 %	
3. Dochody własne				
RAZEM	37 379 137,00 zł.	22 017 432,91 zł.	58,90 %	

Główne źródła dochodów budżetu powiatu w I półroczu 2013 r. to:

Planowane dochody budżetu powiatu po zmianach na 30 czerwca 2013 roku w kwocie 37 379 137 zł. wykonano na poziomie 22 017 432,91 zł. co stanowi 58,90 % planu.

II. REALIZACJA DOCHODÓW BUDŻETOWYCH

Wykonane dochody bieżące w pełni pokryły zrealizowane w I półroczu wydatki bieżące. Nadwyżka dochodów bieżących nad wydatkami bieżącymi to kwota 3 987 839,78 zł. Wykonane dochody majątkowe nie pokryły wydatków majątkowych. Dochody majątkowe są mniejsze niż wydatki o 301 260,84 zł. Oznacza to, że niedobór dochodów pokryły wolne środki pochodzące z rozliczeń z lat ubiegłych.

Lp.	Wyszczególnienie	Plan po zmianach	Wykonanie	% wykonania do planu
1.	Plan dochodów	37 379 137 zł.	22 017 432,91 zł.	58,90%
	- bieżące	34 195 781 zł.	22 005 669,58 zł.	64,35%
	- majątkowe	3 183 356 zł.	11 763,33 zł.	0,37%
2.	Plan wydatków	39 250 563 zł.	18 330 853,97 zł.	46,70%
	- bieżące	34 512 520 zł.	18 017 829,80 zł.	52,21%
	- majątkowe	4 738 043 zł.	313 024,17 zł.	6,61%
3.	Planowany deficyt	- 1 871 426 zł.	+ 3 686 578,94 zł.	

Realizacja budżetu powiatu w 2013 r.:

— zadani inwestycyjnych i majątkowych.





Rys. 1. Struktura wykonanych dochodów powiatu w I półroczu 2013 r.

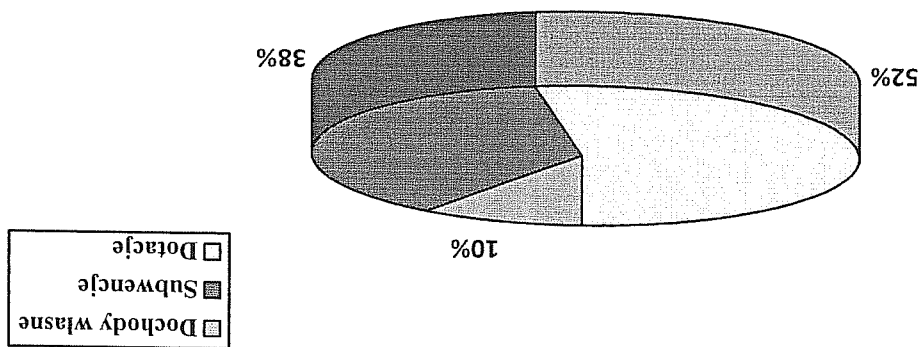

Najwyższy udział w dochodach powiatu stanowią dotacje. Ponad połowę wykonanych dochodów budżetu. Udział dochodów własnych to zaledwie 10 % całości planowanych dochodów.

Rys. 2. Dochody powiatu w I półroczu 2013 r. w podziale na bieżące i majątkowe.

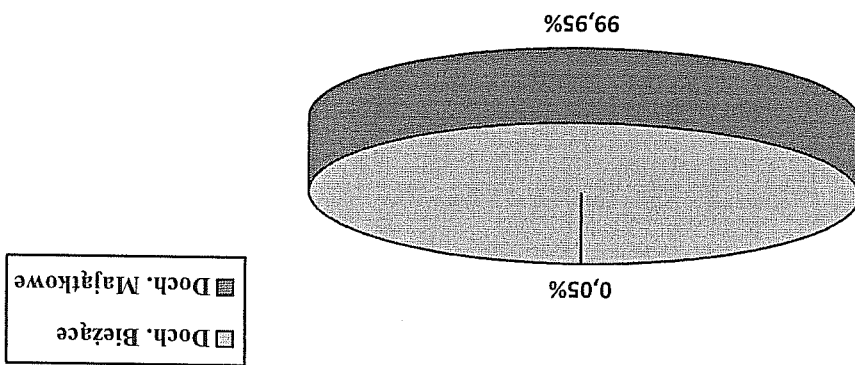

Z wykonanych w I półroczu 2013 r. dochodów ogółem przypada na:
- dochody bieżące - plan 34 195 781 zł, wykonano 22 005 669,58 zł,
- dochody majątkowe - plan 3 183 356 zł, wykonano 11 763,33 zł.

Dochoły majątkowe w łącznej kwocie 11 763,33 zł. wykonały jednostki:

- Zarząd Dróg Powiatowych - z tytułu sprzedaży drewna z pasów dróg powiatowych, kasacja pojazdów polonez ATU, sprzedaż płytek chodnikowych - 7 470,53 zł

- Zespół Szkół Zawodowych - ze sprzedaży złomu - 160,00 zł

- Starostwo Powiatowe w Góldapi - wpływ transzy dotacji rozwojowej na „Budowę ul. Kolejowej ...” jako zwrot wydatków poniesionych w 2012 r. - 4 132,80 zł

Dochody własne powiatu zaplanowano na 2013 r. w kwocie 4 644 124,00 zł. W I półroczu 2013 r. powiat wykonał je w wysokości 2 125 430,24 zł, co stanowi 45,77 % planowanych dochodów własnych. Dochody własne powiat realizował w działach:

Dział 010 - Rolnictwo i łowiectwo

Na zaplanowane dochody na 2013 r. w kwocie 2 350 zł. wykonano w kwocie 1 050,00 zł. z tytułu opłat za wydane karty wędkarskie. Stanowi to 44,68 % planu.

Dział 020 - Leśnictwo

Dochody uzyskane z ARiMR w I półroczu 2013 r. to 89 886,42 zł. na planowane 180 812,00 zł. co stanowi 49,72 % planowanych dochodów. Dochody przeznaczone są na wypłatę ekwiwalentów właścicielom gruntów rolnych za ich zalesianie.

Dział 600 - Transport i łączność

Na planowane dochody własne w 2013 r. w kwocie 382 009,00 zł., Zarząd Dróg Powiatowych w Góldapi zrealizował 241 237,30 zł., co stanowi 63,15 % planu.

Dochody bieżące – 233 766,77 zł. uzyskano z tytułu:

– kary naliczonej w związku z opóźnieniem dostawy sprzętu – 8,80 zł.,
 – za zajęcie pasa drogowego pod reklamę, roboty budowlane oraz umieszczenie urządzeń w pasie drogowym – 170 425,03 zł.,
 – za transport zakupionego drzewa – 1 805,70 zł.

– za transport z przeliczeń na rachunkach bankowych, odsetki od nieterminowych opłat należności – 614,18 zł.

– zwrot odszkodowania z ubezpieczenia, korekta faktury, nadpłata składek – 60 913,06 zł.

Dochody majątkowe – 7 470,53 zł. jednostka uzyskała ze sprzedaży drewna z pasów dróg powiatowych, kasacja pojazdu polonez ATU, sprzedaż płytek chodnikowych,

Dział 700 - Gospodarka mieszkaniowa oraz niematerialne usługi komunalne

Dochody własne do realizacji przez Starostwo Powiatowe w Góldapi w 2013 r. to 214 118,00 zł., z czego: planowane wpływy ze sprzedaży składników majątkowych – 125 408 zł., z tytułu „obsługi” dochodów Skarbu Państwa – 63 718,00 zł., z opłat za zarząd nieruchomościami – 1 007,00 zł., odpłatnego nabycia prawa własności – 19 500,00 zł.

W I półroczu 2013 r. dochody własne wykonano w kwocie 54 144,29 zł., co stanowi 25,30 % planu.

Na sumę wykonanych dochodów składają się:

– opłaty za zarząd nieruchomościami – 1 007,31 zł. (100,03 %),

– wpływy z „obsługi” dochodów Skarbu Państwa i majątku powiatu – 53 156,98 zł. (83,43 %).

Dział 710 - Działalność usługowa

Planowane dochody własne na 2013 r. z tytułu wpływów z usług geodezyjnych to 161 738,00 zł., które wykonano w kwocie 70 050,29 zł., tj. 43,31 % planu, z tego:

– wpływy z usług geodezyjnych – 59 907,14 zł. (37,44 % planu),

– pozostałe odsetki

– wpływy z różnych dochodów, opłaty za wypisy i wyrysy – 9 378,47 zł. (999,84 % planu).

DOCHODY WŁASNE



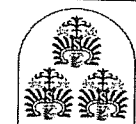

Dział 750 - Administracja publiczna

Planowane dochody własne w skali roku wynoszą 8 817,00 zł. Starostwo wykonało w I półroczu dochody w kwocie 8 281,33 zł, tj. 93,93 % planu, z tego:

- zwrot podatku z US (szkolenie) - 156,00 zł,
- prowizja za opłatę skarbową - 1 127,11 zł,
- pozostałe odsetki dopisane do rachunku bankowego (SP) - 125,64 zł.

z Maximus Broker i PARRP - 6 872,58 zł.

Dział 754 - Bezpieczeństwo publiczne i ochrona przeciwpożarowa

Dochody zrealizowane przez Komendę Powiatową Państwowej Straży Pożarnej z tytułu należnych odsetek bankowych od zgromadzonych środków na rachunku jednostki przy planie 3 000,00 zł. wykonano w kwocie 1 677,71 zł, co stanowi 55,92 % planu.

Dział 756 - Dochody od osób prawnych, fizycznych i od innych jednostek nieposiadających osobowości prawnej

Wpływy z innych opłat stanowiących dochody jednostek samorządu terytorialnego na podstawie ustawy zaplanowane w kwocie 3 166 344,00 zł., wykonano w kwocie 1 396 065,34 zł., co stanowi 44,09 % planowanych dochodów. Z tytułu opłat komunikacyjnych uzyskano 264 911,45 zł. na planowane 481 040,00 zł. (55,07 %).

Z tytułu podatku dochodowego od osób fizycznych plan na 2013 r. to 2 655 294,00 zł., przekazano z budżetu państwa 1 107 876,00 zł., tj. 41,72 % planu. Zaplanowane udziały w podatku dochodowym od osób prawnych 30 000 zł. wykonano w kwocie 23 277,89 zł., tj. 77,59 % planu.

Dział 758 - Różne rozliczenia

Dochody z oprezentowania środków na rachunkach bankowych Powiatu Golepszkiego przy planie 40 000 zł. wykonano w kwocie 20 711,71 zł., co stanowi 51,78 % planu.

Dział 801 - Oświata i wychowanie i dział 854 - Edukacyjna opieka wychowawcza

Na planowane dochody własne w 2013 r. w kwocie 107 891,00 zł., placówki oświatowe wykonały 70 261,89 zł., tj. 65,13 % planu.

Uzyskane dochody ze szkół i placówek opiekuńczo-wychowawczych pochodzą z:

- odsetek od zgromadzonych środków na rachunkach bankowych jednostek,
- opłat za wynajem sal szkolnych, pomieszczeń,
- wpłat za wyżywienie,
- otrzymanych spadków, zapisów i darowizn w postaci pieniężnej

- pozostałych dochodów (sprzedaż składników majątkowych, duplikatów świadectw, legitymacji szkolnych, odszkodowań z ubezpieczenia i inne).

Realizacja dochodów budżetowych w poszczególnych jednostkach oświatowych:

Lp.	Nazwa jednostki	Plan roczny	Wykonanie	%
1.	Zespół Szkół Ogólnokształcących w Golepszu	18 200,00	9 150,48	50,28 %
2.	Zespół Szkół Zawodowych w Golepszu	27 924,00	18 232,08	65,30 %
3.	Specjalny Ośrodek Szkolno-Wychowawczy w Golepszu	37 787,00	30 895,29	81,77 %
4.	Poradnia Psychologiczno-Pedagogiczna w Golepszu	120,00	52,90	44,09 %
5.	Bursa Szkolna w Golepszu	3 520,00	324,00	9,20 %
SUMA		87 551,00	58 654,75	67,00 %

Dotacje celowe na zadania własne w ramach umów i porozumień z administracją rządową
Plan roczny – 6 499 653,00 zł,
Wykonanie – 6 499 652,53 zł., tj. 100 % planu.

RAZEM			
Lp.	Rozdział	Nazwa rozdziału	Plan 2013 rok
1.	01005	Prace geodezyjno-urzędnicze na potrzeby rolnictwa	25 000,00
2.	70005	Gospodarka gruntami i nieruchomościami	17 500,00
3.	71013	Prace geodezyjne i kartograficzne (nieinwestycyjne)	50 000,00
4.	71014	Opracowania geodezyjne i kartograficzne	15 200,00
5.	75011	Urzędy Wojewódzkie	106 101,00
7.	75045	Kwalifikacja wojskowa	12 000,00
8.	75411	Komendy Powiatowe Państwowej Straży Pożarnej	3 219 768,00
9.	85156	Składki na ubezpieczenia zdrowotne osób nie objętych obowiązkami ubezpieczenia zdrowotnego	1 384 010,00
10.	85205	Zadania w zakresie przeciwdziałania przemocy w rodzinie	13 500,00
			4 843 079,00
			2 822 727,81
			58,29 %
		Kwota otrzymana	
		% wykonania planu	

Wykonanie w I półroczu 2013 r. według poszczególnych rozdziałów:

Wykonanie – 2 822 727,81 zł., co stanowi 58,28 % planu.
Plan roczny – 4 843 079,00 zł.
Dotacje celowe z budżetu państwa na realizację zadań z zakresu administracji rządowej

Planowane dochody z dotacji celowych w 2013 roku wynoszą ogółem 18 244 020 zł., z czego otrzymano w I półroczu 2013 roku 11 606 344,67 zł., co stanowi 63,62 % planu.

DOTACJE CELOWE

Dział 900 – Gospodarka komunalna i ochrona środowiska
Planowane dochody na 2013 r. w kwocie 110 000,00 zł., wykonano w wysokości 16 973,17 zł., co stanowi 15,43 % planu rocznego. Są to wpływy z WFOŚ z opłat za korzystanie ze środowiska.

Dział 853 - Pozostałe zadania w zakresie polityki społecznej
Planowane dochody na 2013 r. wynoszą 266 755,00 zł., wykonano w I półroczu 2013 r. w kwocie 136 494,34 zł., co stanowi 51,17 % planu rocznego, z tego:
– wpływy z tytułu obsługi PFRON – 13 722,00 zł., tj. 54,89 % planu;
– wpływy z f. pracy – 120 000,00 zł., tj. 49,67 % planu;
– odsetki dopisane do rachunku – 1 838,28 zł., (są to odsetki dopisane do rachunków bankowych od środków na nich zgromadzonych przede wszystkim z tytułu realizowanych projektów unijnych),
– wpływy z różnych dochodów – 934,06 zł. (b/p)

Dział 852 - Pomoc społeczna
Planowane dochody roczne wynoszą 300 zł., z tego wykonano 218,23 zł. (72,74 % planu rocznego). Są to dochody zrealizowane przez Powiatowe Centrum Pomocy Rodzinie w Gołdapi z tytułu odsetek dopisanych do rachunku bankowego.

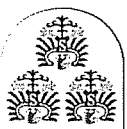

Szczegółowy wykaz dochodów Powiatu Gołdapskiego przedstawia Tabela Nr 1.

Subwencje planowane na rok 2013 to kwota ogółem 14 490 993,00 zł., z czego otrzymano 8 285 658,00 zł., tj. 57,18 % planu rocznego, z tego:

- część oświatowa subwencji ogólnej – przy planie 9 014 690,00 zł., otrzymano 5 547 504 zł.,
- część wyrownawcza subwencji ogólnej dla powiatów – przy planie 3 285 512,00 zł., otrzymano 1 642 758,00 zł.,
- część równoważąca subwencji ogólnej dla powiatów – przy planie 2 190 791,00 zł., otrzymano 1 095 396,00 zł.

SUBWENCJE

- „Szansa dla ciebie” – realizowany przez PCPR w Gołdapi – otrzymano 70 024,00 zł.
- „Mój cel - przedsiębiorczość” – realizowany przez Starostwo Powiatowe w Gołdapi – otrzymano 1 550 000,00 zł.
- „Inwestycja w zielone” – realizowany przez PUP w Gołdapi- otrzymano 51 299,88 zł.
- „Stawiamy na jakość” – realizowany przez PUP – kwota dofinansowania jaką otrzymał powiat to 20 590,31 zł.
- „Przebudowa drogi powiatowej nr 4810N – ul. Kolejowa w Gołdapi wraz z budową ronda” otrzymano – 4 132,80 zł.

W I półroczu 2013 r. powiat otrzymał środki finansowe w formie dotacji rozwojowej na realizację projektów:

Środki pozyskane z budżetu Unii i współfinansowanie z budżetu państwa

Wykonanie – 1 696 046,99 zł., co stanowi 39,14 % planu.

Plan roczny – 5 334 262,00 zł.

W I półroczu 2013 roku otrzymano dotacje:

- na nauczanie religii – 679,48 zł.
- na realizację zadań z zakresu opieki nad dzieckiem i rodziną, od powiatów i gmin z których dzieci pochodzą – 587 237,76 zł., z tego:
- na placówki opiekuńczo wychowawcze - 398 051,54 zł.,
- na rodzinny zastępcze - 189 186,22 zł.

Wykonanie – 587 917,24 zł., tj. 37,52 % planu.

Plan roczny – 1 567 026,00 zł.,

Dotacje celowe otrzymane od jednostek samorządu terytorialnego w ramach umów i porozumień między jednostkami samorządu terytorialnego

- umowa na udzielenie dotacji celowej z Ministerstwa Finansów na wsparcie działań w zakresie przekształceń SP ZOZ na splate zobowiązań przejętych od SP ZOZ w Gołdapi – 6 489 304,94 zł.
- otrzymał dotację na realizację programu wspierania rodziny i systemu pieczy zastępczej „Koordynator Rodzinnej Pieczy Zastępczej w kwocie 10 347,69 zł.



- Z ogólnej sumy planowanych wydatków w I półroczu 2013 roku, zrealizowano:
- wydatki bieżące – 18 017 829,80 zł., co stanowi 52,21 % planowanych wydatków bieżących,
 - wydatki majątkowe – 313 024,17 zł., co stanowi 06,61 % planowanych wydatków majątkowych.
2. Wydatki majątkowe – 4 738 043 zł., co stanowi 12,07 % planu wydatków ogółem.
- na obsługę długu powiatu – 504 943,00 zł.,
 - wydatki na programy finansowane z udziałem środków unijnych – 2 729 002,00 zł.,
 - świadczenia na rzecz osób fizycznych – 2 095 718,00 zł.,
 - dotacje na zadania bieżące – 1 906 062,00 zł.,
 - wydatki związane z realizacją statutowych zadań jednostek – 12 506 454,00 zł.,
 - wynagrodzenia i pochodne – 14 770 341,00 zł.,
1. Wydatki bieżące – 34 512 520 zł., co stanowi 87,93 % wydatków ogółem, w tym:
- Roczny plan wydatków (po zmianach) wynosi 39 250 563 zł., z tego:

III. REALIZACJA WYDATKÓW BUDŻETOWYCH

Ponadto należności z tytułu dostaw towarów i usług samodzielnego publicznego zakładu pielęgnacyjno – opiekuńczego na koniec okresu sprawozdawczego wynoszą 204 706,12 zł.

Są to należności z tytułu:

- opłat za wieczyste użytkowanie i opłaty melioracyjne (Dochody Skarbu Państwa) - 215 747,72 zł.
- opłat z tytułu usług wykonanych w Ośrodku Dokumentacji Geodezyjnej i Kartograficznej za wypisy i rysy – 22 907,08 zł.
- należności od MF oraz US z tytułu udziału w podatkach – 164 333,11 zł.
- wystawionych decyzji za zajęcie pasa drogowego, kary umownej za nieterminowo dostarczony sprzęt – 24 666,42 zł.
- nienależnych zaszków wypłaconych dla osób bezrobotnych, dodatków aktywizacyjnych, refundacji wyposażenia itp. – 50 727,66 zł.

na koniec I półroczu 2013 r. wynoszą 290 513,33 zł. Z tytułu dostaw towarów i usług – 20 424,99 zł. i pozostałe w kwocie 270 088,34 zł.

Stan należności na koniec I półroczu 2013 r. ogółem wynosi 478 381,99 zł. Wymagalne należności

NALEŻNOŚCI

Informacja o przebiegu wykonania budżetu Powiatu Goldapskiego za I półrocze 2013 r.



Wypracowano ekwiwalenty za wyłączenia gruntów rolnych i prowadzenie upraw leśnych dla 10 osób.

Rozdział 02001: „Gospodarka leśna”
Plan – 190 312,00 zł.
Wykonanie – 89 886,42 zł.
Realizacja – 47,23 %

Dział 020 – Leśnictwo

Zakupiono druki kart wędkarskich na kwotę 295,20 zł

Rozdział 01095: „Pozostałe działa”
Plan – 1 550,00 zł.
Wykonanie – 295,20 zł.
Realizacja – 19,05 %

W ramach rozdziału wydatkowano kwotę 750,00 zł na prace geodezyjne.

Rozdział 01005: „Prace geodezyjno-urządzeniowe na potrzeby rolnictwa”
Plan – 25 000,00 zł.
Wykonanie – 750,00 zł.
Realizacja – 3,00 %

Dział 010 – Rolnictwo i leśnictwo

Realizacja w poszczególnych działach przedstawia się następująco:

W I półroczu 2013 roku w ramach wydatków bieżących na planowane 34 512 520,00 zł, wykonano wydatki na łączną kwotę 18 017 829,80 zł.

WYDATKI BIEŻĄCE

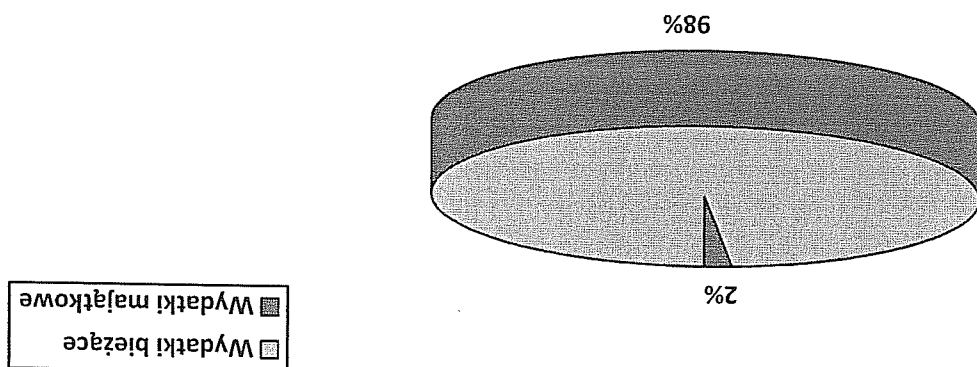

Rys. 3. Struktura wydatków w I półroczu 2013 r.

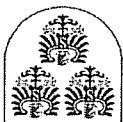



Rozdział 02002: „Nadzór nad gospodarką leśną”

Plan – 48 769,00 zł.
Wykonanie – 17 130,75 zł.
Realizacja – 35,13 %

Zgodnie z podpisanymi umowami opacono za nadzór nad lasami prywatnymi dla Nadleśnictwa Goldap, Nadleśnictwa Olecko oraz Nadleśnictwa Czerwonny Dwór.

Dział 150 – Przemysłowość

Rozdział 15011: „Rozwój przedsiębiorczości”

Plan – 1 500,00 zł.
Wykonanie – 0,00 zł.
Realizacja – 0,00 %

Dział 600 – Transport i łączność

Rozdział 60014: „Drogi publiczne powiatowe”

Plan – 5 928 987,00 zł.
Wykonanie – 1 227 087,85 zł.
Realizacja – 20,70 %

Zadania w zakresie utrzymania dróg publicznych powiatowych (bieżące i inwestycyjne) realizuje Zarząd Dróg Powiatowych przy planie finansowym 839 554,36 zł. Środki wydatkowane na:

- wynagrodzenia i pochodne od wynagrodzeń – 358 482,74 zł.
- wydatki nie zaliczane do wynagrodzeń – 3 581,60 zł., w tym: zakup odzieży roboczej, środków czystości i posiłków, ekwiwalent za pranie i używanie odzieży roboczej i własnej.
- zakupy materiałów i wyposażenia – 346 205,85 zł. w tym: wydatki na administrację (7 572,07 zł.); wydatki na utrzymanie dróg powiatowych i ulic w mieście – 338 633,78 zł. (tj.: zakup paliwa, części zamiennych, materiałów do remontów cząstkowych, oznakowanie poziome i pionowe, itp.).

- zakup energii elektrycznej, ciepłej i wody - 13 238,52 zł.
- remont sprzętu będącego w dyspozycji jednostki – 16 499,35 zł.
- zakup usług zdrowotnych – 340,00 zł.

- zakup usług pozostałych – 66 916,57 zł., w tym: wydatki na administrację, tj. opłaty pocztowe, bankowe, wywóz nieczystości prenumeraty itp. (10 816,21 zł.), wydatki na bieżące utrzymanie dróg, tj. zimowe utrzymanie dróg, wynajęcie obcego sprzętu itp. (56 100,36 zł.).
- opłaty za usługi internetowe i telefoniczne – 2 364,16 zł., w tym telefonia komórkowa – 1 023,14 zł.

- szkolenia pracowników, delegacje – 541,49 zł.
- odpis na ZFŚS dla pracowników – 16 646,88 zł.
- podatki i opłaty na rzecz budżetu Państwa i gminy, różne opłaty i składki 7 467,20 zł.

Dział 630 – Turystyka

Rozdział 63003: „Zadania w zakresie upowszechniania turystyki”

Plan – 28 800,00 zł.
Wykonanie – 3 045,71 zł.
Realizacja – 10,58 %

Kwotę 3 045,71 zł. stanowi wkład Powiatu Goldapskiego jako partnera w formie dotacji celowej dla Powiatu Elckiego na realizację projektu: „EGOTURYSTYKA.PL – produkt turystyczny kariny EGO”.

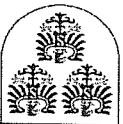

Rozdział 63095: „pozostała działalność”

Plan – 3 000,00 zł.

Wykonanie – 3 000,00 zł.

Realizacja – 100,00 %

Powiat Gołdapski w ramach Programu współpracy z organizacjami pozarządowymi, zgodnie z podpisaną umową przekazał Katolickiemu Stowarzyszeniu Młodzieży Diecezji Ełckiej Oddział przy Parafii św. Leona Wielkiego z siedzibą w Gołdapi 3 000 zł. na realizację zadania pod nazwą „Edukacyjne wakacje nad Bałtykiem”.

Dział 700 – Gospodarka mieszkaniowa oraz niematerialne usługi komunalne

Rozdział 70005: „Gospodarka gruntami i nieruchomościami”

Plan – 38 664,00 zł.

Wykonanie – 7 759,30 zł.

Realizacja – 20,07 %

Zrealizowano wydatki związane z gospodarką gruntami i nieruchomościami powiatu i Skarbu Państwa, finansowane dotacją z budżetu Państwa (2 428,82 zł.) oraz ze środków własnych (5 330,48 zł.). Za opłaty sądowe na zezwolenie na wykreślenie z hipotek oraz dokonanie zmian w księgach wieczystych wydatkowano 650,00 zł. Pokryto koszty zawarcia aktów notarialnych.

Dział 710 – Działalność usługowa

Rozdział 71005: „Prace geologiczne (nieinwestycyjne)”

Plan – 2 500,00 zł.

Wykonanie – 0,00 zł.

Realizacja – 0 %

Nie dokonywano wydatków w ramach tego rozdziału.

Rozdział 71013: „Prace geodezyjne i kartograficzne (nieinwestycyjne)”

Plan – 50 000,00 zł.

Wykonanie – 0,00 zł.

Realizacja – 0,00 %

Nie dokonywano wydatków w ramach tego rozdziału.

Rozdział 71014: „Opracowania geodezyjne i kartograficzne”

Plan – 15 200,00 zł.

Wykonanie – 0,00 zł.

Realizacja – 0,00 %

Nie dokonywano wydatków w ramach tego rozdziału.

Rozdział 71095: „Pozostała działalność”

Plan – 160 000,00 zł.

Wykonanie – 3 899,03 zł.

Realizacja – 2,44 %

W ramach rozdziału wydatkowano środki na szkolenia dla pracowników Wydziału Geodezji i Nieruchomości – 1 756,00 zł. Na kwotę 1 639,36 zł. zakupiono materiały biurowe.

Dział 750 – Administracja publiczna

Rozdział 75011: „Urzędy wojewódzkie”

Plan – 106 101,00 zł.

Wykonanie – 54 237,00 zł.

Realizacja – 51,12 %

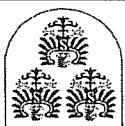

Wydatkowane środki dotyczą zadań realizowanych przez Wydział Geodezji i Nieruchomości, Wydział Budownictwa i Ochrony Środowiska, Wydział Finansowy. Z dotacji celowej pokryto część wydatków pracowników wykonujących zadania z zakresu administracji rządowej. Otrzymane dotacje na realizację zadań w ramach rozdziału, w ciągu roku nie pokrywały w pełni wydatków związanych z realizacją tychże zadań zleconych.

Rozdział 75019 „Rada Powiatu”

Plan – 138 600,00 zł.

Wykonanie – 68 880,58 zł.

Realizacja – 49,70 %

Wydatki na obsługę Rady Powiatu wynikają głównie z wypłat diet Radnym za udział w posiedzeniach – 68 509,00 zł. Na zakup materiałów i wyposażenia niezbędnego do prawidłowego funkcjonowania Biura Rady Powiatu wydatkowano kwotę 371,58 zł. W ramach wydatków bieżących zakupiono artykuły spożywcze oraz materiały biurowe. Wydatki obsługi Rady Powiatu (Biuro Rady) i pozostałe koszty rzeczowe (nie dające się wyodrębnić) obciążają rozdział Starostwo Powiatowe.

Rozdział 75020: „Starostwo Powiatowe”

Plan – 3 200 885,00 zł.

Wykonanie – 1 488 758,84 zł.

Realizacja – 46,51 %

Poszczególne wydatki kształtowały się następująco:

– wydatki osobowe niezaliczane do wydatków – 265,68 zł.

– wydatki na wynagrodzenia i pochodne od wynagrodzeń – 1 09 482,38 zł.

– wynagrodzenia z tytułu umów – zleceń – 15 962,00 zł.

– zakupy paliwa, materiałów biurowych, środków czystości, materiałów elektrycznych i oświetleniowych, części samochodowych, pieczętek, druków i czasopism oraz mebli na wyposażenie pokoi – 82 618,50 zł.

– zakup energii elektrycznej, ciepłej i wody – 20 568,58 zł.

– zakup usług zdrowotnych – 400,00 zł.

– zakup tablic rejestracyjnych, druków komunikacyjnych, przesyłki pocztowe, naprawy sprzętu biurowego i samochodu, przewóz bankowe – 176 105,51 zł.

– usługi internetowe i telefoniczne – 11 789,83 zł.

– usługi obejmujące tłumaczenia, ekspertyzy i opinie, podatek od nieruchomości, koszty postępowania sądowego i prokuratorskiego – 6 085,76 zł.

– podróże służbowe krajowe i zagraniczne – 3 376,47 zł.

– szkolenia pracowników – 4 554,70 zł.

– różne opłaty i składki – 19 323,00 zł.

– Opis na ZFSS – 37 863,15 zł.

Rozdział 75045: „Komisje kwalifikacyjne”

Plan – 12 000,00 zł.

Wykonanie – 9 253,81 zł.

Realizacja – 77,11 %

Wydatki w ramach tego rozdziału związane są z przeprowadzeniem komisji kwalifikacyjnych. Jest to zadanie z zakresu administracji rządowej. Wydatkowana kwota 9 253,81 zł. dotyczyła przede wszystkim wynagrodzeń wraz z pochodnymi dla członków komisji lekarskiej i poborowej oraz dla osób zatrudnionych do obsługi komisji – 7 783,45 zł.

Wydatki w ramach tego rozdziału związane są z przeprowadzeniem komisji kwalifikacyjnych. Jest to zadanie z zakresu administracji rządowej. Wydatkowana kwota 9 253,81 zł. dotyczyła przede wszystkim wynagrodzeń wraz z pochodnymi dla członków komisji lekarskiej i poborowej oraz dla osób zatrudnionych do obsługi komisji – 7 783,45 zł.



przeprowadzenia poboru – 1 040,00 zł. Całość zadania pokryto z dotacji. Niewykorzystaną część dotacji zwrócono w terminie.

Rozdział 75058: „Działalność informacyjna i kulturalna prowadzona za granicą”

Plan – 2 500,00 zł.

Wykonanie – 1 650,00 zł.

Realizacja – 66,00 %

Kwotę przeznaczono dla Urzędu Marszałkowskiego na dofinansowanie zadań związanych z funkcjonowaniem Biura Regionalnego w Brukseli zgodnie z podjętą uchwałą i podpisaną umową.

Rozdział 75075: „Promocja jednostek samorządu terytorialnego”

Plan – 97 814,00 zł.

Wykonanie – 48 795,45 zł.

Realizacja – 49,89 %

Wydatki przeznaczone są przede wszystkim na promocję powiatu. Na wynagrodzenia bezosobowe wydatkowano 3 849,00 zł. Zakupiono materiały na promocję powiatu w zakresie zakupu materiałów promujących powiat, akcje „Mazurski Uśmiech”, konferencje „Biznes ponad granicami”, nagród na konkursy: recytatorski „Cudze chwalić, swego nie znacie”, konkurs piosenki The Beatles. Na zakup usług wydatkowano – 17 634,42 zł. Na opłaty składek członkowskich dla związków i stowarzyszeń (Związku Powiatów Polskich, Stow. Łyna-Ława, EGO Kraina Bociana,) wydatkowano kwotę 6 404,56 zł.

W ramach współpracy z organizacjami pozarządowymi Powiat Gołdapski udzielił i przekazał dotacje zgodnie z podpisanymi umowami:

➤ **Goldapski Fundusz Lokalny** zadanie „Centrum Wspierania Aktywności Społecznej w Gołdapi” – 5 000,00 zł

➤ **Goldapski Fundusz Lokalny** zadanie „Gołdapski Fundusz Stypendialny” – 5 000,00 zł

➤ **Stowarzyszenie „Partnerstwo Sztuk”** zadanie pod nazwą „Wolontariat dobra sprawa to działanie i zabawa” – 5 000,00 zł.

Dział 754 – Bezpieczeństwo publiczne i ochrona przeciwpożarowa

Rozdział 75405: „Komendy Powiatowe Policji”

Plan – 3 000,00 zł.

Wykonanie – 0,00 zł.

Realizacja – 0,00 %

Planowana do przekazania dotacja dla Komendy Powiatowej Policji w Gołdapi w ramach Funduszu wsparcia policji zostanie przekazana w II półroczu 2013 r.

Rozdział 75406: „Straż Graniczna”

Plan – 4 000,00 zł.

Wykonanie – 0,00 zł.

Realizacja – 0,00 %

Planowana do przekazania dotacja dla Oddziału Straży Granicznej w Gołdapi w ramach Funduszu wsparcia straży granicznej zostanie przekazana w II półroczu 2013 r.

Rozdział 75411: „Komendy Powiatowe Państwowej Straży Pożarnej”

Plan – 3 232 268,00 zł.

Wykonanie – 1 694 955,22 zł.

Realizacja – 52,44 %



Wydatki wykonane przez Komendę Powiatową Państwowej Straży Pożarnej w Góldapi Na uposażenia i pochodne wydatkowano – 1 377 841,70 zł., na wydatki rzeczowe – 317 113,52 zł.

Rozdział 75421: „Zarządzanie kryzysowe”

Plan – 200,00 zł.

Wykonanie – 0,00 zł.

Realizacja – 0,00 %

Z rezerwy na zarządzanie kryzysowe nie dokonywano zakupów.

Rozdział 75495: „Pozostała działalność”

Plan – 40 000,00 zł.

Wykonanie – 0,00 zł.

Realizacja – 0,00 %

W ramach tego rozdziału nie dokonywano wydatków w I półroczu 2013r.

Dział 757 – Obsługa długu publicznego

Rozdział 75702: „Obsługa papierów wartościowych, kredytów i pożyczek jednostek samorządu terytorialnego”

Plan – 504 943,00 zł.

Wykonanie – 151 000,73 zł.

Realizacja – 29,90 %

Zapłacono odsetki od zaciągniętych w latach poprzednich kredytów długoterminowych i samorządowych papierów wartościowych zgodnie z harmonogramami spłat.

Dział 758 – Różne rozliczenia

Rozdział 75818: „Rezerwy ogólne i celowe”

Plan – 121 860,00 zł.

Wykonanie – 0,00 zł.

Realizacja – 0,00 %

Plan obejmuje rezerwy ogólną w kwocie 7 860,00 zł, oświatową w wysokości 32 500,00 zł i na zarządzanie kryzysowe – 81 500,00 zł.

Dział 801 – Oświata i wychowanie

Wydatki bieżące związane z oświatą i wychowaniem w powiecie planowane w 2013 r. w kwocie 7 564 412,00 zł. wykonano w wysokości 4 089 645,67 zł. co stanowi 54,07 % planowanych wydatków bieżących na oświatę.

W ramach wydatków na oświatę i wychowanie w powiecie funkcjonują jednostki powiatowe, które realizują zadania oświatowe, zgodnie z planami finansowymi.

Zespół Szkół Ogólnokształcących

Plan – 1 979 191,00 zł.

Wykonanie – 1 074 320,42 zł.

Realizacja – 54,28 %

Jednostka na planowane w ramach podstawowej działalności funkcjonowania szkoły w rozdziale 80120 wydatki w kwocie 1 936 778,00 zł. zrealizowała na 1 046 818,42 zł. Wydatki przeznaczone na:

– wynagrodzenia i pochodne od wynagrodzeń – 840 156,55 zł.,

– nagrody i wyd. nie zalicz. do wynagr. – 1 070,50 zł.,

– wydatki na realizację statutowych zadań jednostki – 229 662,37 zł.



Na dokształcanie nauczycieli w rozdziale 80146 w 2013 r. na planowane 10 318,00 zł. wydatkowano 3 431,00 zł. (33,25%) z przeznaczeniem na pokrycie kosztów przejazdów nauczycieli, szkoleń oraz różnego rodzaju materiałów szkoleniowych i informacyjnych.

W ramach pozostałej działalności (R.80195) na planowane 32 095,00 zł. szkoła wydatkowała 24 071,00 Wydatki dotyczyły ZFSS na nauczycieli – emerytów.

Zespół Szkół Zawodowych

Plan – 3 267 789,00 zł.
Wykonanie – 1 756 881,10 zł.
Realizacja – 53,76 %

W ramach Zespołu Szkół Zawodowych prowadzono zajęcia w:

* *Licium ogólnokształcące* - na planowane w rozdziale 80120 wydatki w kwocie 91 819,00 zł. wydatkowano w 2013r. 40 197,86 zł. (43,78%). Wydatki przeznaczono na:
– wynagrodzenia i pochodne od wynagrodzeń – 29 013,52 zł.,
– nagrody i wyd. nie zalicz. do wynagr. – nie ponoszono wydatków,
– wydatki na realizację statutowych zadań jednostki – 11 184,34 zł.

* *Licium profilowane* - na planowane w rozdziale 80123 wydatki w kwocie 342 250,00 zł. wydatkowano w 2013 r. 180 759,59 zł. (52,82%). Wydatki przeznaczono na:
– wynagrodzenia i pochodne od wynagrodzeń – 140 692,33 zł.,
– nagrody i wyd. nie zalicz. do wynagr. – nie ponoszono wydatków,
– wydatki na realizację statutowych zadań jednostki – 40 067,26 zł.

* *Szkoła zawodowa* - na planowane na 2013 r. wydatki bieżące w rozdziale 80130 w kwocie 2 784 595,00 zł. wydatkowano 1 467 925,24 zł. (52,72 % planowanych wydatków bieżących).

Wydatki bieżące przeznaczono na:
– wynagrodzenia i pochodne od wynagrodzeń – 1 220 895,19 zł.,
– nagrody i wyd. nie zalicz. do wynagr. – nie ponoszono wydatków,
– wydatki na realizację statutowych zadań jednostki – 247 030,05 zł.

Na dokształcanie nauczycieli w Zespole Szkół Zawodowych (R. 80146) zaplanowano na 2013 r. 16 848,00 zł. Wykonanie wydatków to 7 557,00 zł. (44,85 %) z przeznaczeniem na pokrycie kosztów przejazdów nauczycieli, szkoleń oraz różnego rodzaju materiałów szkoleniowych i informacyjnych.

W ramach pozostałej działalności (R.80195) na planowane 32 277,00 zł. szkoła wydatkowała 32 277,00 zł. (100 %) z przeznaczeniem na odpis na ZFSS na nauczycieli – emerytów.

Specjalny Ośrodek Szkolno – Wychowawczy

Plan – 2 043 211,00 zł.
Wykonanie – 1 204 528,24 zł.
Realizacja – 58,95 %

Rozdział 80146 – „Dokształcanie i doskonalenie nauczycieli”
 Plan – 2 961,00 zł.
 Wykonanie – 1 591,72 zł.
 Realizacja – 53,76 %
 W 2013 roku Poradnia Psychologiczno-Pedagogiczna w Gołdapi w ramach rozdziału poniosła wydatki na pokrycie kosztów przejazdów nauczycieli oraz szkoleń.

Poradnia Psychologiczno-Pedagogiczna

Rozdział 80146 – „Dokształcanie i doskonalenie nauczycieli”
 Plan – 907,00 zł.
 Wykonanie – 600,00 zł.
 Realizacja – 66,15 %
 W 2013 roku Bursa Szkolna w Gołdapi w ramach rozdziału poniosła wydatki na dokształcanie nauczycieli.

Bursa Szkolna

W ramach działalności Specjalności Specjalnego Ośrodka Szkolno – Wychowawczego prowadzono zajęcia w:
 * *Szkoła Podstawowej Specjalnej* - na planowane na 2013 r. wydatki w rozdziale 80102 w kwocie 743 112,00 zł. wydatkowano 410 040,72 zł. (55,18 %). Wydatki bieżące przeznaczono na:
 – wynagrodzenia i pochodne od wynagrodzeń – 360 949,84 zł.,
 – nagrody i wyd. nie zalicz. do wynagr. – 68,84 zł.,
 – wydatki na realizację statutowych zadań jednostki – 361 018,68 zł.
 * *Gimnazjum Specjalnym* - na planowane na 2013 r. wydatki w rozdziale 80111 w kwocie 853 099,00 zł. wydatkowano 526 930,59 zł. (61,77 %). Wydatki bieżące przeznaczono na:
 – wynagrodzenia i pochodne od wynagrodzeń – 463 782,79 zł.,
 – nagrody i wyd. nie zalicz. do wynagr. – 1 083,26 zł.,
 – wydatki na realizację statutowych zadań jednostki – 62 064,54 zł.
 * *Szkoły zawodowe Specjalne* - na planowane na 2013 r. wydatki w rozdziale 80134 w kwocie 433 232,00 zł. wydatkowano 261 565,65 zł. (60,38 %). Wydatki bieżące przeznaczono na:
 – wynagrodzenia i pochodne od wynagrodzeń – 202 856,15 zł.,
 – nagrody i wyd. nie zalicz. do wynagr. – 1 011,65 zł.,
 – wydatki na realizację statutowych zadań jednostki – 57 697,85 zł.
 Na dokształcanie i doskonalenie nauczycieli (R. 80146) w 2013r. na planowane 13 768,00 zł. wydatkowano 5 991,28 zł. (43,52%) z przeznaczeniem na pokrycie kosztów przejazdów oraz zakwaterowania i wyżywienia nauczycieli, szkoleń oraz różnego rodzaju materiałów szkoleniowych i informacyjnych.

Starostwo Powiatowe w Goldapi

Szkoły niepubliczne

Szkoły niepubliczne o uprawnieniach szkół publicznych (R. 80120, 80130) na realizację zadań szkoły otrzymały z powiatu w 2013 r. dotacje w łącznej kwocie 75 909,00 zł. na planowane 185 000,00 zł. (41,03%).

W rozbiću na rozdziały, wartość udzieloných dotacji kształtowała się:

- licea ogólnokształcące – 75 909,00 zł.
- szkoły zawodowe – nie dokonywano wydatków zł.

Rozdział 80146: „Dokształcanie i doskonalenie nauczycieli”
Plan – 320,00 zł.
Wykonanie – 0,00 zł.
Realizacja – 0 %

Srodki w ramach rozdziału nie zostały wydatkowane.

Rozdział 80195: „Pozostała działalność”

Plan – 221 571 zł.
Wykonanie – 3 979,60 zł.
Realizacja – 1,80 %

Powiat Goldapski w ramach porozumienia przekazanej dotacje dla Urzędu Miasta w Suwałkach w kwocie 847,60 zł. na nauczanie lekcyj religii Kościoła Ewangelicko - Augsburskiego dla ucznia Zespołu Szkół Ogólnokształcących w Goldapi. Na komisję kwalifikacyjną na awans nauczycieli wydatkowano 132,00 zł.

W ramach współpracy z organizacjami pozarządowymi Powiat Goldapski udzielił i przekazał dotacje zgodnie z podpisanymi umowami:

➤ Stowarzyszenie Inicjatyw Społecznych „Nadzieja” - zadanie pod nazwą „Lisowsko - 2013”. – 3 000,00 zł

Dział 851 – Ochrona zdrowia

Rozdział 85149: „Programy polityki zdrowotnej”

Plan – 2 500,00 zł.
Wykonanie – 0,00 zł.
Realizacja – 0,00 %

Nie dokonywano wydatków w ramach tego rozdziału.

Rozdział 85156: „Składki na ubezpieczenia zdrowotne oraz świadczenia dla osób nieobjętych obowiązkowym ubezpieczeniem zdrowotnym”

Plan – 1 384 010,00 zł.
Wykonanie – 725 639,86 zł.
Realizacja – 52,43 %

Wydatki poniesione przez PUP i PCPR na składki na ubezpieczenie zdrowotne za osoby nie objęte obowiązkowym ubezpieczeniem zdrowotnym (bezrobotni i dzieci), finansowane są dotacją z budżetu Państwa. Jest to zadanie z zakresu administracji rządowej.



Rozdział 85195: „Promocja i ochrona zdrowia”	Plan – 6 575 180,00 zł.	Wykonanie – 5 430 753,81 zł.	Realizacja – 82,59 %	Splacono ugody w ramach przejętych zobowiązań po SP ZOZ – 5 430 713,91 zł. Zakupiono nagrody na konkurs „Rodzina w obiektywie”.
Dział 852 - Pomoc społeczna				
Rozdział 85201: „Placówki opiekuńczo-wychowawcze”	Plan – 1 568 499,00 zł.	Wykonanie – 555 602,99 zł.	Realizacja – 35,42 %	– Na wypłatę świadczeń społecznych za okres I-XII na planowane 181 050,00 zł. wydatkowano w 2013 r. łącznie 20 475,90 zł. (11,31%)
				Wypłacono dotacje na utrzymanie dzieci pochodzących z naszego powiatu a umieszczonych w placówkach opiekuńczo - wychowawczych na terenie innych powiatów i gmin:
				– dotacje na dzieci umieszczone w domach dziecka w innych powiatach – na planowane 36 848,00 zł. wykonano 18 731,28 zł. (50,83 %),
				– dotacje przekazane dla Domu Św. Faustyny – na planowane 1 350 601,00 zł. wydatkowano 516 395,81 zł. (38,23 %).
Rozdział 85204: „Rodziny Zastępcze”	Plan – 1 852 046,00 zł.	Wykonanie – 711 832,84 zł.	Realizacja – 38,43 %	Powiat obejmuje opieką dzieci, które są umieszczone w rodzinach zastępczych i rodzinach niespokrewnionych. Rodzinom wypłacane są comiesięczne świadczenia na pokrycie kosztów utrzymania dzieci. W 2013 r. na wypłatę świadczeń społecznych zaplanowano 1 384 640,00 zł. Wypłacono 546 427,95 zł. Poza tym wypłacane są comiesięczne świadczenia wychowankom, którzy kontynuują naukę.
				Na pozostałe wydatki w ramach placówki wydatkowano kwotę 109 770,06 zł.
				Wypłacono dotacje na utrzymanie dzieci pochodzących z naszego powiatu a umieszczonych w rodzinach zastępczych na terenie innych powiatów i gmin:
				– dotacje za dzieci umieszczone w rodzinach zastępczych w innych gminach – 9 469,68 zł.,
				– dotacje za dzieci umieszczone w rodzinach zastępczych w innych powiatach – 46 165,15 zł.
Rozdział 85205: „Zadania w zakresie przeciwdziałania i przemocy w rodzinie”	Plan – 13 500,00 zł.	Wykonanie – 4 186,88 zł.	Realizacja – 31,01 %	Środki finansowe przeznaczone są na realizację programu korekcyjno – edukacyjnego dla sprawców przemocy w rodzinie. W całości pochodzą z dotacji na zadania własne od Wojewody.
Rozdział 85218: „Powiatowe centra pomocy rodzinie”	Plan – 474 274,00 zł.	Wykonanie – 136 494,25 zł.	Realizacja – 28,78 %	



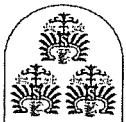

PCPR w Gózdapi realizuje zadania własne powiatu, organizując specjalistyczne poradnictwo dla rodzin naturalnych i zastępczych, zapewnia opiekę dzieciom całkowicie lub częściowo pozabwionym opieki rodziców, w szczególności poprzez prowadzenie i organizowanie ośrodków adopcyjno – opiekuńczych i placówek opiekuńczo – wychowawczych. Wydatki bieżące wydatkowane na:

- wynagrodzenia i pochodne od wynagrodzeń – 111 247,81 zł.,
- wydatki na remonty – 811,80. zł.
- wydatki na realizację statutowych zadań jednostki – 24 434,64zł.

Rozdział 85220: „Jednostki specjalistycznego poradnictwa, mieszkania chronione i ośrodki interwencji kryzysowej”

Plan – 28 774,00 zł.
Wykonanie – 12 705 zł.
Realizacja – 44,15 %

Wydatki poniesiono na funkcjonowanie Punktu Interwencji Kryzysowej. Środki zostały wydatkowane na wynagrodzenie psychologa i prawnika, którzy pracują na umowę zlecenie w PIK.

Dział 853 – Pozostałe zadania w zakresie polityki społecznej

Rozdział 85311: „Rehabilitacja zawodowa i społeczna osób niepełnosprawnych”

Plan – 82 200,00 zł.
Wykonanie – 41 100,00 zł.
Realizacja – 50,00 %

Zgodnie z ustawą o rehabilitacji zawodowej i społecznej oraz zatrudnianiu osób niepełnosprawnych dofinansowano działalność Warsztatów Terapii Zajęciowej w Gózdapi w kwocie 82 200,00 zł. Środki finansowe przekazano Gminie Gózdap na podstawie umowy o finansowanie kosztów działalności WTZ.

Rozdział 85321: „Zespoły do spraw orzekania o niepełnosprawności”

Plan – 6 140,00 zł.
Wykonanie – 1 228,00 zł.
Realizacja – 20,00 %

W ramach rozdziału Starostwo Powiatowe w Gózdapi poniosło wydatki związane z udziałem Powiatu Gózdapskiego w kosztach działalności Powiatowego Zespołu ds. Orzekania o Niepełnosprawności w Gózdapi.

Rozdział 85324: „Państwowy Fundusz Rehabilitacji Osób Niepełnosprawnych”

Plan – 27 499,00 zł.
Wykonanie – 14 653,48 zł.
Realizacja – 53,29 %

W ramach rozdziału PCPR w Gózdapi poniosł wydatki związane z realizacją zadań PFRON. Środki finansowe przeznaczono:

- wynagrodzenia i pochodne od wynagrodzeń – 13 463,03 zł.,
- wydatki bieżące na dofinansowanie jednostki – 1 190,45 zł.

Rozdział 85333: „Powiatowe Urzędy Pracy”

Plan – 1 365 362,00zł.
Wykonanie – 668 716,71 zł.
Realizacja – 48,98 %



Wydatki przeznaczono w szczególności na:

- wydatki na realizację statutowych zadań jednostki – 140 888,16 zł.,
- wydatki na realizację statutowych zadań jednostki – 229 662,37 zł.

Rozdział 85395: „Pozostała działalność”

Plan – 2 558 524,00 zł.

Wykonanie – 160 637,52 zł.

Realizacja – 6,28 %

W ramach rozdziału realizowano projekty przy współudziale środków unijnych:

- „Szansa dla Ciebie” – projekt realizowany przez PCPR w Gołdapi w ramach Programu Operacyjnego Kapitał Ludzki współfinansowanego z Europejskiego Funduszu Społecznego. W ramach projektu wydatkowano 18 646,05 zł.

- „Z myślą o przyszłości” – projekt realizowany przez Powiatowy Urząd Pracy w Gołdapi w ramach Programu Operacyjnego Kapitał Ludzki współfinansowanego ze środków Europejskiego Funduszu Społecznego. W 2013 roku wydatkowano 1 240,95 zł.

- „Stawiamy na jakość” – projekt realizowany przez Powiatowy Urząd Pracy w Gołdapi w ramach Programu Operacyjnego Kapitał Ludzki współfinansowanego ze środków Europejskiego Funduszu Społecznego. W 2013 roku wydatkowano 28 839,67 zł.

- „Inwestycja w zalogę” – projekt realizowany przez Powiatowy Urząd Pracy w Gołdapi w ramach Programu Operacyjnego Kapitał Ludzki współfinansowanego ze środków Europejskiego Funduszu Społecznego. W 2013 roku wydatkowano 39 222,75 zł.

- „Mój cel - przedsiębiorczość” - projekt realizowany przez Powiat Gołdapski w ramach programu operacyjnego Kapitał Ludzki współfinansowanego ze środków Europejskiego Funduszu Społecznego. W 2013 roku wydatkowano 72 688,10 zł.

Dział 854 – Edukacyjna opieka wychowawcza

Rozdział 85403: „Specjalne ośrodki szkolno - wychowawcze”

Plan – 555 834,00 zł.

Wykonanie – 323 112,77 zł.

Realizacja – 58,13 %

Specjalny Ośrodek Szkolno Wychowawczy w ramach rozdziału poniósł wydatki w szczególności na:

- wydatki na realizację statutowych zadań jednostki – 228 670,56 zł.,
- nagrody i wyd. nie zalicz. do wynagr. – 2 294,08 zł.,
- wydatki na realizację statutowych zadań jednostki – 92 148,13 zł.

Rozdział 85406: „Poradnie Psychologiczne - Pedagogiczne”

Plan – 525 026,00 zł.

Wykonanie – 265 334,44 zł.

Realizacja – 50,54 %

Poradnia Psychologiczna – Pedagogiczna realizowała zadania związane z wydawaniem wniosków o zwolnienie z egzaminów wstępnych do szkół ponadpodstawowych, diagnostowaniem i kwalifikowaniem do różnych form pomocy dzieci niedostoszających, głuchych, niedowidzących i niewidomych. Przeprowadzana była systematyczna współpraca z rodzicami w formie zajęć warsztatowych oraz spotkań i konsultacji z nauczycielami szkół.

Wydatki bieżące poniesiono w szczególności na:

- wynagrodzenia i pochodne od wynagrodzeń – 224 578,50 zł.,

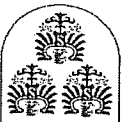

– nagrody i wydatki, nie zalicz. do wynagrodzeń – 300,00 zł,
 – wydatki na realizację statutowych zadań jednostki – 40 455,94 zł.

Rozdział 85410: „Internaty i Bursy Szkolne”

Plan – 244 629,00 zł.

Wykonanie – 187 932,24 zł.

Realizacja – 76,82 %

W 2013 roku Bursa Szkolna w Gołdapi w ramach rozdziału poniosła wydatki w szczególności na:

– wynagrodzenia i pochodne od wynagrodzeń – 148 960,93. zł.,

– nagrody i wydatki, nie zalicz. do wynagrodzeń – nie ponoszono wydatków,

– wydatki na realizację statutowych zadań jednostki – 38 971,31 zł.

Rozdział 85415: „Pomoc materialna dla uczniów”

Plan – 3 000 zł.

Wykonanie – 0,00 zł.

Realizacja – 0,00 %

Nie wydatkowano środków w tym rozdziale.

Rozdział 85417: „Szkolne Schroniska Młodzieżowe”

Plan – 5 660,00 zł.

Wykonanie – 2 046,90 zł.

Realizacja – 36,16 %

W ramach działalności Bursy Szkolnej utworzono schronisko na sezon letni.

Do końca I półrocza 2013 r. poniesiono wydatki niezbędne do funkcjonowania placówki.

Rozdział 85495: „Pozostała działalność”

Plan – 33 293,00 zł.

Wykonanie – 24 968,75 zł.

Realizacja – 75 %

Wydatki poniesiono na odpisy na ZFŚS dla nauczycieli będących emerytami w Specjalnym

Ośrodku Szkolno-Wychowawczym – 22 000,00 zł., Bursie Szkolnej – 1 876,00 zł., Poradni

Psychologiczno-Pedagogicznej – 1 092,75zł.

Dział 900 – Gospodarka komunalna i ochrona środowiska

Rozdział 90019: „Wpływy i wydatki związane z gromadzeniem środków z opłat i kar za korzystanie ze środowiska”

Plan – 110 000,00 zł.

Wykonanie – 8 332,91 zł.

Realizacja – 7,58 %

Zakupiono worki i rekawic w ramach akcji „Sprzątania Świata”, nagrody na konkurs organizowany przez Park Krajobrazowy, nagrody w ramach konkursu o tematyce ekologicznej, szkolenia pracowników wydziału.

W ramach współpracy z organizacjami pozarządowymi Powiat Gołdapski udzielił i przekazał dotacje zgodnie z podpisanymi umowami:

➤ „Fundacja Puszczy Romińskiej” zadanie „Ochrona nietoperzy w Puszczy Romińskiej” – 5 250,00 zł.

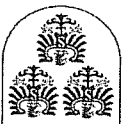

Rozdział 90095: „Pozostała działalność”

Plan – 30 210,00 zł.

Wykonanie – 25 570,58 zł.

Realizacja – 84,64 %

Wydatki w ramach tego działu związane są z realizacją projektu „EGO – zdrowo i aktywnie”, realizowanego przez Starostwo Powiatowe w Gołdapi.

Dział 921 – Kultura i ochrona dziedzictwa narodowego

Rozdział 92105: „Pozostałe zadania w zakresie kultury”

Plan – 3 000,00 zł.

Wykonanie – 0,00 zł.

Realizacja – 0,00 %

Nie dokonywano wydatków w tym rozdziale.

Rozdział 92116: „Biblioteki”

Plan – 10 000,00 zł.

Wykonanie – 10 000,00 zł.

Realizacja – 100 %

Udzielono dotacji w kwocie 10 000 zł. dla Gminy Gołdap zgodnie z porozumieniem na dofinansowanie Biblioteki Publicznej w Gołdapi działającej na rzecz społeczności Powiatu Gołdapskiego.

Rozdział 92120: „Ochronaabytków i opieka nadabytkami”

Plan – 12 000,00 zł.

Wykonanie – 10 000,00 zł.

Realizacja – 83,33 %

Udzielono dotacji na zadania z zakresu ochronyabytków i opieki nadabytkami dla:

- Gołdapskiego Funduszu Lokalnego w kwocie 2 000,00 zł na realizację zadania „Remontabytkowej oficyny kamienicy przy ulicy Wolności 11 w Gołdapi”

- Parafii Bizantyjsko – Ukraińskiej Św. Mikołaja w Baniach Mazurskich – 4 000,00 zł

- Parafii Rzymskokatolickiej P. W. Św. Leona w Gołdapi – 4 000,00 zł.

Rozdział 92195: „Pozostała działalność”

Plan – 13 000,00 zł.

Wykonanie – 13 000,00 zł.

Realizacja – 100,00 %

W ramach współpracy z organizacjami pozarządowymi Powiat Gołdapski udzielił dotacji dla jednostek niezaliczanych do sektora finansów publicznych zgodnie z podpisanymi umowami:

➤ Stowarzyszenie „Żytkiejmska Struga” zadanie „Święto sękaacza w Żytkiejmach” – 7 000,00 zł.

➤ Związek Ukraińców w Polsce – Koto w Baniach Mazurskich zadanie „XIII Międzynarodowe

Koncerty Muzyki Cerkiwnej” – 3 000,00 zł.

➤ Fundacja Puszczy Rominckiej – zadanie „Pamięci Fritza Skowronka – piewcy Mazur” – 3 000,00 zł

Dział 926 – Kultura fizyczna i sport

Rozdział 92605: „Zadania w zakresie kultury fizycznej i sportu”

Plan – 6 000,00 zł.

Wykonanie – 6 000,00 zł.

Realizacja – 100 %

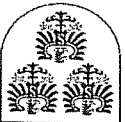

W ramach współpracy z organizacjami pozarządowymi Powiat Gołdapski udzielił dotacji organizacjom pozarządowym w ramach współpracy na upowszechnianie kultury fizycznej i sportu: > UKS „Trójka” – zadanie pod nazwą „Organizacja imprez sportowych i zawodów z bezpieczeństwa ruchu drogowego o zasięgu gminnym i powiatowym rozwijających teżynę fizyczną oraz znajomość przepisów drogowych” – 3 000,00 zł.

> UKS Banie Mazurskie – zadanie pod nazwą „Organizacja XXV Mazurskiego Biegu Ulicznego dnia 19.05.2013r.” – 3 000,00 zł

Rozdział 92695: „Pozostała działalność”

Plan – 6 000,00 zł.

Wykonanie – 2 808 zł.

Realizacja – 46,80 %

Wydatki poniesiono na zadania z zakresu kultury fizycznej i sportu na finansowanie i dofinansowanie imprez sportowych głównie o zasięgu powiatowym - nagrody, puchary na „Turniej Młody Sportowiec” oraz nagrodę dla najlepszego sportowca Powiatu.

ZOBOWIĄZANIA

Zobowiązania niewymagalne Powiatu Gołdapskiego na 30.06.2013 r. wynoszą 2 526 809,55zł. Wynikają z pochodnych i podatku od wypłaconych wynagrodzeń za m-c czerwiec oraz zakupu towarów i usług, których termin płatności jeszcze nie upłynął.

Stan zobowiązań według tytułów dłużnych na dzień 30.06.2013r., zgodnie ze sprawozdaniami Rb-Z, wynosi 6 658 548,13 zł, z tego:

1. kredyty w kwocie – 2 251 515,30 zł.

– kredyt zaciągnięty w 2008 r. – 151 515,30 zł.

– kredyt zaciągnięty w 2009r. – 2 100 000,00 zł.

2. obligacje w kwocie – 3 890 000,00 zł.

– wyemitowane w 2010 r. – Nordea Bank – 2 600 000,00 zł.

– wyemitowane w 2011 r. – Nordea Bank – 1 290 000,00 zł.

3. zobowiązania wymagalne w wartościach nominalnych – 517 032,83 zł. – dotyczą zobowiązań PUP w Gołdapi, wynikających głównie z niepodjętych zasilek przez osoby bezrobotne, dodatków aktywizacyjnych, dojazdów, stypendiów, które powstały w wyniku nie odebrania należności w wyznaczonym terminie w kwocie 2 553,01zł.

Nieregulowane zobowiązania przejęte przez Powiat Gołdapski po SP ZOZ w Gołdapi wykazane zostały w kwocie 514 479,82 zł.

Zobowiązania Samodzielnego Publicznego Zakładu Pielegnacyjno – Opiekuńczego w Gołdapi - na dzień 30.06.2013r. - nie występują.

SPLATY KREDYTÓW I POZYCZEK

W 2013 roku powiat spłaci raty kredytów w łącznej kwocie 451 515,30zł, w tym:

– kredyt zaciągnięty w 2008 r. – kwota kredytu – 1 515 153,00 zł. – spłacono – 151 515,30 zł;

– kredyt zaciągnięty w 2009 r. – kwota kredytu – 4 200 000,00 zł. – spłacono – 300 000,00 zł.

*Realizacja planu dochodów i wydatków budżetu powiatu w I półroczu 2013 roku
przebiegała zgodnie z planem.*

Stan zadłużenia na koniec 2013 roku to kwota 6 655 995,12 zł., co stanowi 30,23 % dochodów wykonanych w 2013 roku. Z tytułu kredytów – 6 141 515,30 zł., wymagalne zobowiązania – 517 032,83 zł.

Informacja o przebiegu wykonania budżetu Powiatu Gołdapskiego za I półrocze 2013 r.



**Informacja o kształtowaniu się
Wieloletniej Prognozy Finansowej
Powiatu Goldapskiego
w tym o przebiegu realizacji przedsięwzięć
za I półrocze 2013 roku**

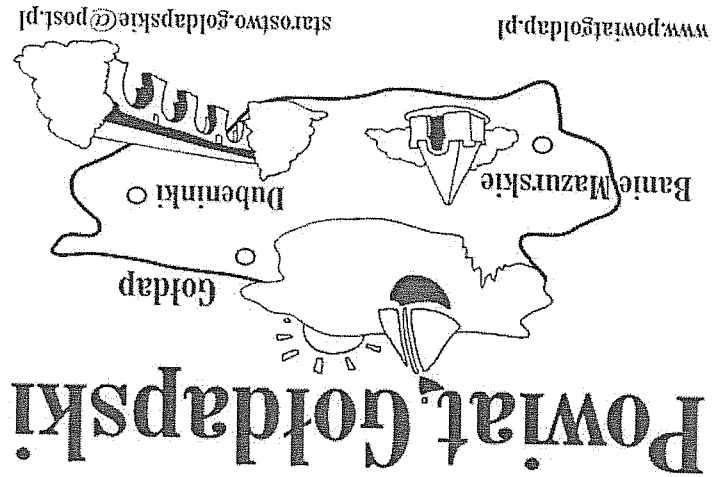

Załącznik Nr 2
do Uchwały Zarządu Powiatu nr /189 / 2013 r.
z dnia 21 sierpnia 2013 r.

Załącznik Nr 2
do Uchwały Nr 189/2013
Zarządu Powiatu w Goldapi
z dnia 24 sierpnia 2013 r.

**INFORMACJA O KSZTAŁTOWANIU SIĘ WIELOLETNIEJ PROGNOZY FINANSOWEJ POWIATU GOLDAPSKIEGO
W TYM O PRZEBIEGU REALIZACJI PRZEDSIĘWZIĘĆ O KTORZYCH MOWA W ART. 226 UST 3**

I Kształtowanie się Wieloletniej Prognozy Finansowej Powiatu Goldapskiego

Rada Powiatu w Goldapi uchwała Nr XXXIX/182/2012 z dnia 20 grudnia 2012 roku uchwała Wieloletnią Prognozę Finansową Powiatu Goldapskiego na lata 2013 - 2021, czyli na okres roku budżetowego 2013 i kolejnych lat, na które zaciągnięto i planuje się zaciągnięć zobowiązania, tj. do roku 2021. W trakcie I półrocza 2013 roku Wieloletnia Prognoza Finansowa Powiatu Goldapskiego ulegała zmianie w związku ze zmianami kwot dochodów, wydatków jak również w związku z wprowadzeniem do Wieloletniej Prognozy Finansowej wolumenów środków z lat ubiegłych. Dochody ogółem wzrosły o 3 739 649 zł. Duży wpływ na wzrost dochodów mają przedsięwzięcia związane z realizacją projektów unijnych tj.: "Mój cel - przedsiębiorczość" czy też "Pewnym krokiem w przyszłość". Wydatki wzrosły ogółem o 4 720 171,00 zł, w związku z realizacją projektów unijnych jak również z wprowadzeniem wolumenów środków z lat ubiegłych. Deficyt budżetu planowany w kwocie 890 904,00 zł. Zwiększono w trakcie I półrocza 2013 r. o kwotę 980 522,00 zł. Przychody wzrosły z lat ubiegłych. Przychody wzrostem wydatków bieżących budżetu, które pokryto środkami pochodzącymi z rozliczeń z lat ubiegłych. Przychody wzrostem wydatków bieżących budżetu, które pokryto wolumenami środkami na zwiększenie wydatków co miało wpływ na zwiększenie deficytu budżetu. Planowany do 2013 roku kredyt na pokrycie deficytu w kwocie 2 000 000,00 zł nie został w I półroczu 2013 roku zaciągnięty. Z uwagi na to iż nie jest zachowany wskaźnik art. 243 u o.f.p. należy zrestrukturizować zadłużenie powiatu. Przewidywanym jest że planowany do zaciągnięcia kredyt może przekształcić się w obligacje. Na dzień 30 czerwca 2013 roku kwota długu z tytułu zaciągniętych kredytów i pożyczek na koniec I półrocza 2013 r. wynosi 6 141 515,30 zł.

Na dzień 01.01.2013 roku warunek wynikający z art. 243 ustawy o finansach publicznych był spełniony. Jednak po dokonaniu zmian w ciągu roku, m.in. przedsięwzięcia zobowiązania po SP ZOZ i ogólnych zmian budżetu wskaźnik zostanie osiągnięty dopiero w 2015 roku, a powinien być osiągnięty już w roku 2014. Po kolejnych zmianach Wieloletniej Prognozy Finansowej, planowanej restrukturyzacji zadłużenia powiatu, ograniczania wydatków bieżących w kolejnych latach budżetowych, tj. lata 2014-2019 i planowanej emisji obligacji w roku 2013 planuje się osiągnąć spełnienie wskaźnika już w 2013 r.

Szczegółową informację dotyczącą kształtowania się Wieloletniej Prognozy Finansowej Powiatu Goldapskiego za I półrocze 2013 roku przedstawia tabela Nr 1 do niniejszej informacji.

Tabela Nr 1

Lp.	Wyszczególnienie		3	4	5	6
1	2	Plan na 01.01.2013 r.	Plan po zmianach na 30.06.2013 r.	Wykonanie na 30.06.2013 r.	Wykonanie na 30.06.2013 r.	Wskaźnik wykonania 5:4 %
I	Dochody	33 639 488,00	37 379 137,00	22 017 432,91	58,9	
I	bieżące	31 097 661,00	34 195 781,00	22 005 669,58	64,4	
2	małatkowe	2 541 827,00	3 183 356,00	11 763,33	0,4	
	w tym ze sprzedaży majątku	164 275,00	183 775,00	7 630,53	4,2	
II	Wydatki	34 530 392,00	39 250 563,00	18 330 853,97	46,7	
I	bieżące	31 095 093,00	34 512 520,00	18 017 829,80	52,2	
	Wyngrodzenia i składki od nich naliczane	14 514 254,00	14 770 341,00	7 555 997,36	51,2	
	Związane z funkcjonowaniem organów JSST	11 656 949,00	3 434 485,00	1 557 639,42	45,4	
	Obstuga długu (odssetki)	502 342,00	504 943,00	151 000,73	29,9	
	Przebieżnięcia (programy, projekty lub zadania)	23 000,00	2 623 103,00	186 208,10	7,1	
	organizacyjnych	4 398 548,00	13 179 648,00	8 566 984,19	65,0	
2	małatkowe	3 435 299,00	4 738 043,00	313 024,17	6,6	
	Przebieżnięcia (programy, projekty lub zadania)	2 609 619,00	3 540 287,00	7 270,00	0,2	
	Wynik budżetu (poz. I – poz. II)	-890 904,00	-1 871 426,00	3 686 578,94	-197,0	
IV	Przychody	6 632 993,00	7 613 515,00	5 613 515,60	73,7	
	kredyty	2 000 000,00	2 000 000,00	0,00	0,0	
	nadwyżka budżetowa z lat ubiegłych	0,00	0,00	0,00	0,0	
	wolne środki	143 935,00	1 124 457,00	1 124 457,18	100,0	
	inne przychody	4 489 058,00	4 489 058,00	4 489 058,42	100,0	
V	Rozchody	5 742 089,00	5 742 089,00	4 940 573,72	86,0	
	splaty kredytów i wykup obligacji	1 253 031,00	1 253 031,00	451 515,30	36,0	
	inne rozchody	4 489 058,00	4 489 058,00	4 489 058,42	100,0	
VI	rozchodów (poz. III + poz. IV – poz. V)	0,00	0,00	4 359 520,82	-	
VII	Finansowanie deficytu	2 143 935,00	1 871 426,00	0,00	0,0	
	kredyty	2 000 000,00	2 000 000,00	0,00	0,0	
	nadwyżka budżetowa z lat ubiegłych	0,00	0,00	0,00	0,0	
	wolne środki	143 935,00	890 904,00	0,00	0,0	
VIII	Łączna kwota długu	6 593 031,00	6 593 031,00	6 658 548,53	0,0	
IX	Prognoza kwoty długu na koniec roku	7 340 000,00	7 340 000,00	7 340 000,00		

- II Realizacja przedsięwzięć o których mowa w art. 226 ust. 3 u.o.l.p.**
- W I półroczu 2013 r. Powiat Gołdapski realizował projekty unijne, zgodnie z podpisanymi umowami i harmonogramami realizacji projektów, na które otrzymał dofinansowanie ze środków zewnętrznych. Planowane na początek roku 2013 wydatki na projekty to ogółem 3 082 525,00 zł, w tym środki unijne – 2 190 250,00 zł, środki z budżetu krajowego – 892 275 zł.
- W ciągu półroczu Powiat Gołdapski podpisał umowy o dofinansowanie kolejnych projektów: "Mój cel - przedsięwzięcie" i "Pewnym krokiem w przyszłość". W związku z podpisanymi umowami zwiększono kwoty dochodów i wydatków na realizację projektów z udziałem środków zewnętrznych z tytułu realizacji projektów o kwotę – 3 186 764,00 zł, zwiększając udział środków unijnych o kwotę 2 763 014,00 zł, udział środków krajowych o – 423 750,00 zł.
- 1. Programy, projekty lub zadania**
- W I półroczu 2013 roku zaplanowane do realizacji zadania wieloletnie wykonano w 3,9 %. Harmonogramy realizacji projektów przewidują większość działań na II półroczu 2013 r. Zadania realizowano zgodnie z uchwalonym budżetem i WPF na lata 2013 - 2021.
- 1.1. **Związane z programami realizowanymi z udziałem środków, o których mowa w art. 5 ust. 1 pkt 2 i 3 ujęto następujące przedsięwzięcia:**
- *wydatki bieżące*

- a) projekt pn. " *Biała Polska Wschodnia*" - Środki zabezpieczono na wkład własny jako partnera dla Powiatu Sejneńskiego w R. 63003 "Zadania w zakresie upowszechniania turystyki". Powiat Gołdapski jako partner dla Powiatu Sejneńskiego przy realizacji projektu mającego na celu opracowanie dokumentów strategicznych dotyczących sportów zimowych (trasy narciarskie, saneczkarstwo itp.). Wniosek cały czas jest na liście rezerwownej. W związku z powyższym nie dokonano wydatków związanych z w/w przedsięwzięciem.
- b) projekt pn. " *Investyfa w zielę*", realizowany w ramach PO KL w okresie od 01.12.2012 roku do 30.11.2013 roku przez Powiatowy Urząd Pracy w Gołdapi. Projekt z zakresu wparcia powiatowych urzędów pracy w realizacji zadań na rzecz aktywizacji zawodowej osób bezrobotnych. Całkowita wartość projektu - 94 470,59 zł. W 2012 r. wydatkowano - 2 809,73 zł. W I półroczu 2013 r. wydatki to 39 222,75 zł.
- c) projekt pn. " *Mój cel - przedsięwzięcie*", realizowany w ramach PO KL w okresie od 25.02.2013 r. do 24.06.2015 r. przez Starostwo Powiatowe w Gołdapi. Projekt z zakresu wparcia oraz promocji rozwoju przedsiębiorczości. Celem projektu jest wsparcie finansowe na rozpracowanie działalności dla osób bezrobotnych. Całkowita wartość projektu - 4 999 492,10 zł. Budżet unii europejskiej - 4 249 924 zł. Środki krajowe - 749 924,00 zł. W I półroczu 2013 r. wydatki to kwota łączna 72 688,10 zł.
- d) projekt pn. " *Pewnym krokiem w przyszłość*" jest realizowany przez Starostwo Powiatowe w Gołdapi w okresie od 01.08.2013 r. do 30.06.2015 r. Projekt obejmuje przeprowadzenie dodatkowych zajęć dydaktycznych z zakresu matematyki, fizyki, przygotowanie do egzaminu naturalnego uczniom Liceum Ogólnokształcącego w Gołdapi. W ramach projektu planowane są konferencje, warsztaty. Całkowita wartość projektu opiewa na kwotę 333 429,00 zł. Na rok 2013 zaplanowano środki w wysokości 111 603,00 zł. W pierwszym półroczu 2013 roku nie realizowano wydatków. Wydatki będą dokonywane w II półroczu 2013 r.
- e) projekt pn. " *Stawiamy na jakość*", realizowany w ramach PO KL w okresie od 01.05.2008 roku do 30.06.2013 roku przez Powiatowy Urząd Pracy w Gołdapi. Projekt z zakresu wparcia powiatowych urzędów pracy w realizacji zadań na rzecz aktywizacji zawodowej osób bezrobotnych. Całkowita wartość projektu - 369 273,00 zł. Od początku trwania projektu do końca 2012 r. wydatkowano - 2 809,73 zł. W I półroczu 2013 r. wydatki to 28 839,67 zł.

- e) projekt pn. " *Z myślą o przyszłość*", realizowany w ramach PO KL w okresie od 2008 roku do 2013 roku przez Powiatowy Urząd Pracy w Gołdapi. Projekt z zakresu wparcia powiatowych urzędów pracy w realizacji zadań na rzecz aktywizacji zawodowej osób bezrobotnych. Całkowita wartość projektu - 240 000,00 zł. Od początku trwania projektu do końca 2012 r. wydatkowano - 70 204,00 zł. W I półroczu 2013 r. wydatki to 1 240,95 zł.

- f) projekt pn. " *Szanśa dla ciebie*", realizowany w ramach PO KL jako projekt systemowy przez Powiatowe Centrum Pomocy Rodzinie w Gołdapi. Projekt z zakresu rozwoju i upowszechniania aktywnej integracji poprzez środki pomocy społecznej. Całkowita wartość projektu - 75 689,00 zł. W I półroczu 2013 r. wydatki to 18 646,05 zł.

- g) projekt pn. " *Ego - zdrowo i aktywnie*", realizowany w ramach RPO Warmina i Mazury 2007 - 2013, realizowany przez Starostwo Powiatowe w Gołdapi. Projekt z zakresu promocji województwa i jego oferty turystycznej. Całkowita wartość projektu - 30 210,00 zł. W I półroczu 2013 r. wydatki to 25 570,58 zł.

- a) projekt pn. " Budowa drogi powiatowej nr 4810N - ul. Górnej w Gołdapi" - projekt realizowany w ramach RPO Warmina i Mazury w okresie od 2012 roku do 2013 roku przez Zarząd Drog Powiatowych w Gołdapi. Całkowita wartość projektu - 1 579 638,00 zł. W 2012 r. wydatkowano - 236 946,00 zł. W I półroczu 2013 r. wydatki to 770,00 zł.

- b) projekt pn. " Przebudowa drogi powiatowej nr 4810N ul. Kolejowa w Gołdapi wraz z budową tonda" - projekt realizowany w ramach RPO Warmina i Mazury w okresie od 2012 roku do 2014 roku przez Zarząd Drog Powiatowych w Gołdapi. Całkowita wartość projektu - 3 351 459,00 zł. W 2012 r. wydatkowano - 5 904,00 zł. W I półroczu 2013 r. wydatki to 6 500,00 zł.